

# kooa

THE PET CARE LINE



## Krallenschleifer

Claw Grinder | Smerigliatrice per artigli |  
Affûteur de griffes | Lima de uñas | Nagelslij-  
per | Szlifierka do pazurów | Bruska na drápky  
| Káromcsiszoló | Brúska na pazúriky | Klofil |  
Kloslipare

HPC2206

DE

EN

IT

FR

ES

NL

PL

CS

HU

SK

DA

SV

# Vielen Dank, dass Sie sich für den Krallenschleifer von kooa entschieden haben.

## Allgemeines

---

### Über diese Anleitung



Diese Bedienungsanleitung beschreibt den sicheren Umgang und die Pflege des Produkts.

Bewahren Sie diese Bedienungsanleitung auf, falls Sie später etwas nachlesen möchten. Wenn Sie das Gerät an jemand anderen weitergeben, geben Sie auch diese Anleitung mit.

Die Nichtbeachtung dieser Bedienungsanleitung kann zu Verletzungen oder Schäden am Gerät führen.

### Lieferumfang

- Krallenschleifer
- USB-Ladekabel
- Bedienungsanleitung
- Aufbewahrungsbeutel

# Inhaltsverzeichnis

---

Allgemeines.....	2
Über diese Anleitung.....	2
Lieferumfang.....	2
Sicherheit.....	4
Zeichenerklärung.....	6
Bestimmungsgemäßer Gebrauch.....	6
Auf einen Blick.....	7
Inbetriebnahme.....	8
Auspacken und prüfen.....	8
Akku laden.....	8
Gebrauch.....	9
Reinigung und Pflege.....	10
Reinigen.....	10
Aufbewahren.....	11
Störung / Abhilfe.....	11
Technische Daten.....	11
Inverkehrbringer (keine Service-Adresse)...	11
Konformitätserklärung.....	12
Gewährleistung.....	12
Entsorgen.....	12



# Sicherheit

---

## Wichtige Anweisungen

- Dieser Artikel kann von Kindern ab 8 Jahren und darüber sowie von Personen mit verringerten physischen, sensorischen oder mentalen Fähigkeiten oder Mangel an Erfahrung und Wissen benutzt werden, wenn sie beaufsichtigt oder bezüglich des sicheren Gebrauchs des Artikels unterwiesen wurden und die daraus resultierenden Gefahren verstehen.
- Kinder dürfen nicht mit dem Artikel spielen.
- Artikel und USB-Ladekabel sind von Kindern jünger als 8 Jahren fernzuhalten.
- Reinigung und Benutzerwartung dürfen nicht von Kindern vorgenommen werden, es sei denn, sie sind 8 Jahre oder älter und werden beaufsichtigt.
- Folien und Verpackungsmaterial von Kindern fernhalten. Es besteht Erstickungsgefahr. Zum Lieferumfang gehören außerdem verschluckbare Kleinteile. Darauf achten, dass der Verpackungsbeutel nicht über den Kopf gestülpt oder verschluckt wird.
- Gerät nicht unbeaufsichtigt lassen, wenn es aufgeladen wird.
- Gerät nicht verwenden, wenn...
  - ... es heruntergefallen ist,
  - ... offensichtliche Beschädigungen am Gerät oder Zubehör sichtbar sind oder
  - ... der Schleifkopf beschädigt ist.

## GEFAHR durch Elektrizität

- Gerät und USB-Ladekabel von Feuchtigkeit, Wasser und anderen Flüssigkeiten fernhalten.
- Gerät nicht mit nassen Händen bedienen.
- Gerät und USB-Ladekabel nicht in Wasser tauchen und diese Teile nicht mit fließendem Wasser abspülen. Sollte das Gerät ins Wasser gefallen sein, darf es danach nicht wieder benutzt werden.
- Ladegerät ausschließlich an eine ordnungsgemäß installierte Steckdose anschließen und „Technische Daten“ beachten.

- Darauf achten, dass die Steckdose gut zugänglich ist, damit im Bedarfsfall schnell das USB-Ladegerät aus der Steckdose gezogen werden kann.
- USB-Ladekabel vor dem Aufladen vollständig abwickeln. Darauf achten, dass es nicht durch scharfe Kanten oder heiße Gegenstände beschädigt wird.
- USB-Ladegerät aus der Steckdose ziehen:
  - bei Nichtgebrauch,
  - wenn der Akku aufgeladen ist,
  - wenn während des Ladevorgangs offensichtlich eine Störung auftritt (z. B. Qualm, Geruch etc.),
  - bevor Sie das Gerät reinigen, warten oder wegpacken,
  - bei Gewitter.
 Dabei immer am Ladegerät ziehen, nicht am Kabel.
- Die eingebaute LED kann nicht ausgetauscht oder repariert werden.
- Keine Veränderungen an dem Gerät vornehmen. Falls das Gerät, beschädigt ist, muss es durch eine Fachwerkstatt reparieren werden, um Gefährdungen zu vermeiden. Garantiebedingungen beachten.
- Vor jedem Gebrauch eine Sichtkontrolle durchführen. Bei Schäden: Gerät erst wieder benutzen, wenn Schaden von einer Fachwerkstatt behoben wurde.

## **GEFAHR von Verletzungen**

- Bei eingeschalteten Gerät nicht an den Schleifkopf fassen.
- Das Gerät muss ausgeschaltet sein, wenn ...  
... Sie das Gerät aus der Hand legen, z. B. um es aufzuladen oder wenn Sie kurzzeitig den Schleifvorgang unterbrechen oder ... das Gerät gereinigt werden soll.

## **VORSICHT vor Sachschäden**

- Der im Gerät eingesetzte Akku kann nicht ausgetauscht werden.
- Hitzestau vermeiden und USB-Ladegerät und Gerät beim Aufladen nicht abdecken.

- Gerät nur mit Original-Zubehörteilen verwenden.
- Gerät vor starken Stößen, Erschütterungen, direkter Sonneneinstrahlung sowie Schmutz und starker Feuchtigkeit schützen.
- Zum Reinigen keine aggressiven chemischen Reinigungsmittel, Scheuermittel, harte Schwämme o. ä. verwenden.

## Zeichenerklärung

---



Dieses Symbol in Verbindung mit dem Wort **GEFAHR** warnt vor schweren Verletzungen.



Dieses Symbol in Verbindung mit dem Wort **WARNUNG** warnt vor Verletzungen mittleren und leichten Grades.



Dieses Symbol in Verbindung mit dem Wort **HINWEIS** warnt vor Sachschäden.



Dieses Symbol kennzeichnet zusätzliche Informationen und allgemeine Hinweise.



Gleichstrom

## Bestimmungsgemäßer Gebrauch

---

Dieser Krallenschleifer dient zum Schleifen von tierischen Krallen und ist für den Innenbereich und den Privatgebrauch gedacht.

Für den Außenbereich und die gewerbliche Nutzung ist das Gerät nicht geeignet.

# Auf einen Blick

---

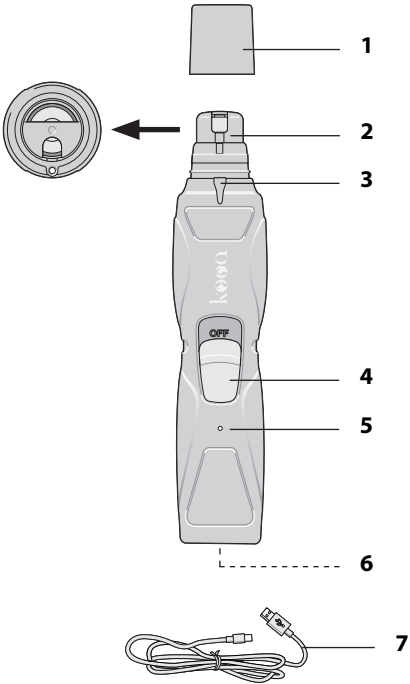

## Teile und Bedienelemente

- 1 Schutzkappe
- 2 Abdeckkappe für Schleifstein
- 3 LED
- 4 Zweistufiger Ein-/Aus-Schalter
- 5 Ladeanzeige
- 6 USB-Buchse
- 7 USB-Ladekabel

# Inbetriebnahme

---

## Auspacken und prüfen

1. Alle Teile aus der Verpackung nehmen und Transportverpackung entfernen.
2. Krallenschleifer und Zubehör auf mögliche Transportschäden prüfen. Falls Teile beschädigt sind, Gerät nicht verwenden sondern an den Kundenservice wenden (siehe Garantiekarte).

## Akku laden

Der Akku im Gerät muss vor dem ersten Gebrauch für ca. 5 Stunden aufgeladen werden.

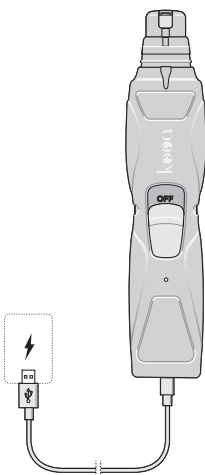

1. Ggf. Krallenschleifer ausschalten.
2. Das beigelegte USB-Ladekabel mit der USB-Buchse des Krallenschleifers verbinden (kann nur in einer Position eingesteckt werden).
3. Anderes Kabelende mit der USB-Buchse eines USB-Ladegerätes verbinden und Ladegerät in Steckdose stecken.  
Die Ladeanzeige leuchtet:
  - rot = Akku wird geladen
  - grün = Akku ist geladen
4. Nach Ladevorgang Kabelverbindung wieder trennen.





Das erwähnte USB-Ladegerät gehört nicht zum Lieferumfang. Alternativ können Sie die USB-Buchse eines PCs oder Notebooks nutzen.

## Gebrauch

1. Schutzkappe abziehen.

Die Abdeckkappe für den Schleifstein verfügt über drei unterschiedliche Öffnungen.

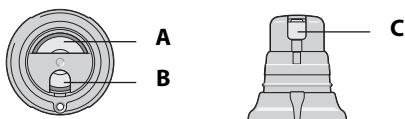

2. Die für Ihren Zweck richtige Öffnung auswählen:

- A** für die Krallen kleiner Tiere
- B** für die Krallen großer Tiere
- C** für schnelle, zügige Krallenpflege

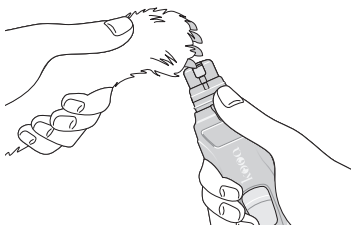

3. Pfote Ihres Tieres nehmen und die Kralle in die gewünschte Öffnung führen.
4. Gerät einschalten und gewünschte Schleifgeschwindigkeit (1 oder 2) wählen.
  - Sobald sich die Schleifscheibe dreht, leuchtet die LED zur Beleuchtung der Anwendungsfläche.
  - Eine Kralle sollte nicht länger als 5 Sekunden geschliffen werden.
5. Ein-/Aus-Schalter nach dem Gebrauch wieder auf OFF schieben.

## Nach dem Gebrauch

- Um die Ladekapazität des Akkus zu erhalten, empfehlen wir, den Akku so lange zu benutzen, bis er vollständig entladen ist.
- Zum Laden vorgehen wie im Abschnitt „Akku laden“ beschrieben.

## Reinigung und Pflege

---

### Reinigen



#### **GEFAHR von Stromschlag**

- Gerät nicht unter Wasser tauchen und diese Teile nicht mit fließendem Wasser abspülen.



#### **HINWEIS vor Sachschaden**

- Zum Reinigen keine aggressiven chemischen Reinigungsmittel, Scheuermittel, harte Schwämme o. ä. verwenden. Hierbei könnte die Oberfläche beschädigen.

Damit das Gerät einwandfrei funktioniert, muss es regelmäßig gereinigt werden.

1. Schutzkappe abziehen.



2. Abdeckkappe für Schleifstein entgegen des Uhrzeigersinns drehen und abnehmen.
3. Gerät auf höchste Stufe schalten.
4. Vorsichtig ein Tuch gegen die drehende Schleifscheibe drücken, um deren Oberfläche zu reinigen.
5. Sonstige Verschmutzungen rund um den Schleifkopf mit einer weichen sauberen Bürste oder einem weichen Tuch entfernen.

## Aufbewahren

Wenn Sie den Krallenschleifer längere Zeit nicht benutzen:

1. Krallenschleifer wie vorstehend beschrieben reinigen.
2. Akku vollständig laden, um eine Tiefenentladung zu verhindern.
3. Krallenschleifer an einem trockenen und frostfreien Ort aufbewahren. Als Umverpackung ggf. Originalverpackung oder den Aufbewahrungsbeutel verwenden.

## Störung/Abhilfe

Störung	Mögliche Ursache
Akku wird nicht geladen.	<ul style="list-style-type: none"> <li>▪ Stecker in alle Buchsen vollständig eingesteckt?</li> </ul>
Schlechte Schleifleistung.	<ul style="list-style-type: none"> <li>▪ Die Schleifscheibe ist verschmutzt, siehe „Reinigen“.</li> </ul>

## Technische Daten

Eingangsspannung: 5 V , (USB-C)

Eingangsstrom: 1000 mA

Akku: Ni-MH AA 900mAh, 2,4 V 

Ladezeit: ca. 5 Stunden

Arbeitszeit mit geladenem

Akku: ca. 4 Stunden

Unsere Produkte werden ständig weiterentwickelt und verbessert. Aus diesem Grund sind Design- und technische Änderungen jederzeit möglich.

## Inverkehrbringer (keine Service-Adresse)

GREND S GmbH

Stahlwiete 23

22761 Hamburg, Germany

# Konformitätserklärung

---

Hiermit erklärt die GRENDS GmbH, dass der Kralenschleifer HPC2206 den Richtlinien 2014/30/EU, 2014/35/EU und 2011/65/EU entspricht. Die Erklärung verliert ihre Gültigkeit, falls an dem Gerät eine nicht mit uns abgestimmte Änderung vorgenommen wurde.

Hamburg, April 2023  
GRENDS GmbH



# Gewährleistung

---

Es gelten die gesetzlichen Gewährleistungsrechte. Bitte geben Sie den Artikel im Gewährleistungsfall mit dem Kaufbeleg (unter Angabe des Reklamationsgrundes) an Ihren Händler zurück.

# Entsorgen

---

## Verpackung entsorgen



Entsorgen Sie die Verpackung sortenrein. Geben Sie Pappe und Karton zum Altpapier, Folien in die Wertstoff-Sammlung.

## Artikel entsorgen

Entsorgen Sie den Artikel entsprechend der Vorschriften, die in Ihrem Land gelten.



Dieses Symbol besagt, dass dieses Elektro- bzw. Elektronikgerät am Ende seiner Lebensdauer nicht im Hausmüll entsorgt werden darf, sondern vom Endnutzer einer getrennten Sammlung zugeführt werden muss.

Zur Rückgabe stehen in Ihrer Nähe kostenfreie Sammelstellen für die Verwertung der Geräte zur Verfügung. Die Adressen können Sie von Ihrer Stadt- bzw. Kommunalverwaltung erhalten.

Auch (Online-)Vertreiber von Elektro- und Elektronikgeräten, sind verpflichtet alte Elektro- und Elektronikgeräte zurückzunehmen.

Bei Kauf eines Neugerätes muss der Vertreiber auf Verlangen des Endnutzers eine unentgeltliche 1:1-Rücknahme eines Altgerätes durchführen. Ohne Neuerwerb sind die o.a. Vertreiber verpflichtet, auf Verlangen des Endnutzers bis zu drei Altgeräte (max. Kantenlänge von 25 cm) unentgeltlich zurückzunehmen.



Dieses Symbol besagt, dass Batterien und Akkus nicht zusammen mit dem Hausmüll entsorgt werden dürfen.

Sie sind gesetzlich verpflichtet, alle Batterien bei einer Sammelstelle ihrer Gemeinde/ihres Stadtteils oder im Handel abzugeben. Die Inhaltsstoffe sind giftig und gefährden bei unsachgemäßer Entsorgung die Umwelt und können gesundheits-schädigende Wirkungen auf Menschen, Tiere und Pflanzen haben.

- Vor dem Entsorgen muss der Akku vollständig entladen werden. Lassen Sie hierfür das Gerät so lange eingeschaltet, bis es nicht mehr arbeitet.

#### Achtung!

Dieses Gerät enthält einen Akku, der aus Sicherheitsgründen fest eingebaut ist und nicht entnommen werden kann, ohne das Gehäuse zu zerstören. Ein unsachgemäßer Ausbau stellt ein Sicherheitsrisiko dar. Geben Sie daher das Gerät ungeöffnet bei der Sammelstelle ab, die Gerät und Akku fachgerecht entsorgt.

# Thank you for purchasing the claw grinder from kooa.

## General information

---

### About this operating manual



This operating manual describes how to operate and maintain your product safely.

Keep this operating manual in a safe place for future reference. If you pass the device on to someone else, please also pass on this operating manual.

Failure to follow this operating manual can result in injury or damage to the device.

### Scope of delivery

- Claw grinder
- USB charging cable
- Operating Manual
- Storage bag

# Table of Contents

---

General information .....	14
About this operating manual.....	14
Scope of delivery .....	14
Safety.....	16
Explanation of symbols.....	18
Intended use .....	18
Overview .....	19
Start-up .....	20
Unpacking and checking.....	20
Charging the battery .....	20
Use .....	21
Cleaning and care .....	22
Cleaning.....	22
Storage .....	23
Fault/Remedy .....	23
Technical data.....	23
Distributor (no service address) .....	23
Declaration of conformity.....	24
Warranty.....	24
Disposal.....	24



# Safety

---

## Important instructions

- This product may be used by children aged 8 and above, as well as by persons with reduced physical, sensory, or mental capacities or lacking experience and knowledge if they are supervised or have been instructed in the safe use of the product and understand the risks that may arise.
- Children must not play with the product.
- Keep the product and USB charging cable away from children under 8 years of age.
- Cleaning and user maintenance must not be carried out by children, unless they are 8 years of age or older and are being supervised.
- Keep foil and packaging material away from children. There is a choking hazard. The scope of delivery also includes small parts that can be swallowed. Ensure that packaging material is not placed over the head or swallowed.
- Never leave the device unattended when it is charging.
- Do not use the device if...
  - ... it has been dropped,
  - ... you notice any visible damage to the unit or accessories, or
  - ... the grinding head is damaged.

## DANGER from electricity

- Keep the device and USB charging cable away from moisture, water and other liquids.
- Never operate the device with wet hands.
- Do not immerse the device and USB charging cable in water or rinse them in running water. If you accidentally drop the device in water, do not use it again.
- Only plug the charger into a properly installed power outlet and observe the "Technical data".



- Ensure you can easily access the power outlet so that you can quickly unplug the USB charger if necessary.
- Fully unwind the USB charging cable before charging. Ensure the charging cable cannot be damaged by sharp edges or hot objects.
- Disconnect the USB charger from the power outlet:
  - when not in use,
  - when the battery is fully charged,
  - when a noticeable fault occurs during charging (e.g. smoke, odour, etc.),
  - before cleaning, maintaining or packing away the device,
  - during a thunderstorm.

When doing so, always pull on the charger, not on the cable.

- The LED is permanently installed and cannot be replaced or repaired.
- Do not modify the device. The damaged unit must only be repaired in a specialist workshop to avoid hazards. Observe the warranty terms and conditions.
- Visually inspect the device before each use. If the device is damaged, have it repaired in a specialist workshop before using it again.

## **RISK of injuries**

- Never touch the grinding head when the device is switched on.
- You must switch off the device when...
  - ... you lay it aside to charge it or make a short break during grinding, or
  - ... you are about to lubricate it.

## **BEWARE of material damage**

- The battery in the unit is not replaceable.
- Do not cover the USB charger and device during charging to avoid heat build-up.

- Only use the device with original accessories.
- Do not expose the device to heavy impacts, shocks, direct sunlight, dirt or extreme moisture.
- Do not use aggressive chemical cleaning agents, abrasives, hard sponges or the like for cleaning.

## Explanation of symbols

---



This symbol combined with the word DANGER warns of serious injuries.



This symbol combined with the word WARNING warns of moderate and mild injuries.



This symbol combined with the word NOTE warns of material damage.



This symbol indicates additional information and general notes.



Direct current

## Intended use

---

This claw grinder is intended for grinding pet claws and for indoor and private use only.

The device is not intended for outdoor or commercial use.

# Overview

---

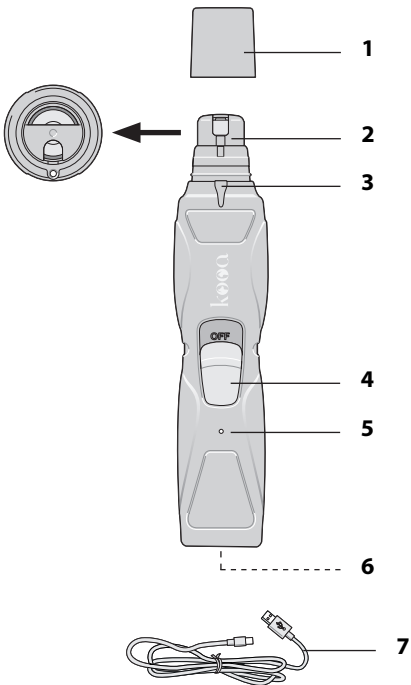

## Parts and controls

- 1 Protective cap
- 2 Grinding stone cap
- 3 LED
- 4 Two-way on/off switch
- 5 Charge indicator
- 6 USB port
- 7 USB charging cable

# Start-up

---

## Unpacking and checking

1. Remove all parts from the transport packaging and discard the packaging.
2. Visually inspect the claw grinder and accessories for possible transport damage. If any parts are damaged, do not use the unit and contact customer service (see warranty card).

## Charging the battery

Leave the battery in the unit to charge for approx. 5 hours before first use.

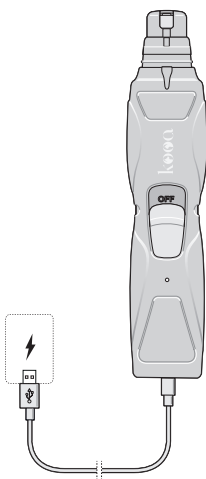

1. Switch off the claw grinder if necessary.
2. Connect one end of the supplied USB charging cable to the USB socket of the claw grinder (connection is only possible in one position).
3. Connect the other end of the cable to the USB socket of the USB charger and plug the charger into the power outlet.

The charge indicator lights up:

- red = battery is being charged
  - green = battery is fully charged
4. When the battery is fully charged, unplug the cable from the charger.



The USB charger mentioned above is not included. You can also use the USB socket of a PC or laptop.

## Use

---

1. Remove the protective cap.  
The grinding stone cap has three different openings.

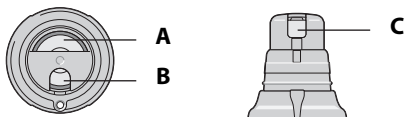

2. Select the right opening for your application:
  - A** for claws of small animals
  - B** for claws of large animals
  - C** for quick and efficient claw care

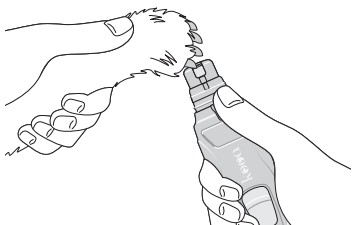

3. Take your pet's paw and put the claw into the dedicated opening.
4. Switch on the device and select the desired grinding speed (1 or 2).
  - When the grinding stone rotates, the LED lights up to illuminate the application surface.
  - Do not grind a claw for more than 5 seconds.
5. Push the on/off switch back to OFF after use.

## After use

- We recommend that you use the battery until it is fully discharged to maintain its charging capacity.
- To charge the device, follow the instructions under "Charging the battery".

## Cleaning and care

---

### Cleaning



#### Electric shock HAZARD

- Do not immerse the device in water or rinse its parts with running water.



#### NOTE on material damage

- Do not use aggressive chemical cleaning agents, abrasives, hard sponges or the like for cleaning. Doing so could damage the housing surface.

Clean the device regularly to ensure its proper functioning.

1. Remove the protective cap.

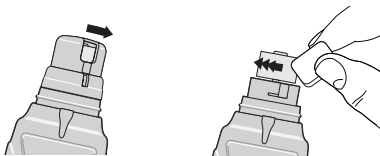

2. Remove the cap from the grinding stone by turning it anticlockwise.
3. Set the device to the highest speed.
4. Carefully press a cloth against the grinding stone as it rotates to clean it.
5. Use a soft clean brush or a soft cloth to remove any other dirt from around the grinding head.

## Storage



If you are not going to use the claw grinder for a long time:

1. Clean the claw grinder as described above.
2. Fully charge the battery to prevent deep discharge.
3. Keep the claw grinder in a dry and frost-free place. It is recommended to store the device in the original package or storage bag.

## Fault/Remedy

Fault	Possible cause
Battery is not charging.	<ul style="list-style-type: none"> <li>▪ Are the plugs fully connected to their respective sockets?</li> </ul>
Poor grinding performance.	<ul style="list-style-type: none"> <li>▪ The grinding stone is dirty, see "Cleaning".</li> </ul>

## Technical data

Input voltage:	5 V  , (USB-C)
Input current:	1000 mA
Battery:	Ni-MH AA 900 mAh, 2.4 V  Charging time: approx. 5 hours Running time with a fully charged battery: approx. 4 hours

Our products are constantly being developed and improved. For this reason, design and technical modifications are possible at any time.

## Distributor (no service address)

GREND S GmbH  
 Stahlwiete 23  
 22761 Hamburg, Germany

# Declaration of conformity

---

GRENDTS GmbH hereby declares that Claw Grinder HPC2206 complies with Directives 2014/30/EU, 2014/35/EU and 2011/65/EU. The declaration will lose its validity if any modification is made to the device without our consent.

Hamburg, April 2023  
GRENDTS GmbH



## Warranty

---

The statutory warranty rights apply.

In the event of a warranty claim, please return the item to your dealer with the proof of purchase (stating the reason for the claim).

## Disposal

---

### Disposing of the packaging



Dispose of the packaging according to type. Dispose of cardboard with waste paper and of films with recyclable materials.

### Disposing of the product

Dispose of the product in accordance with the regulations that apply in your country.



Devices must not be disposed of in normal household waste. At the end of its life, the product must be disposed of in an appropriate way. In this way, valuable materials contained in the device will be recycled and the burden on the environment avoided. Bring the old device to a collection point for electronic waste or to a recycling depot.

For more information, contact your local waste disposal firm or your local administrative body.





Standard and rechargeable batteries should not be disposed of along with household waste. All batteries and rechargeable batteries must be brought to a local or district collection point or to the retailer. Such batteries and rechargeable batteries can thus be disposed of in an environmentally friendly way.

#### Attention!

This device contains a battery that is permanently installed for safety reasons and cannot be removed without destroying the housing. Improper dismantling entails a safety risk. Therefore, you should return the device unopened to the collection point, and the device and the battery should be disposed of properly.

# Grazie per aver scelto la smerigliatrice per artigli di kooa.

## Informazioni generali

---

### Informazioni sulle presenti istruzioni



Queste istruzioni per l'uso descrivono l'utilizzo sicuro e la cura del prodotto.

Conservarle per eventuali consultazioni future. In caso di cessione dell'apparecchio a terzi, consegnare anche le presenti istruzioni per l'uso. La mancata osservanza delle istruzioni per l'uso può causare lesioni alle persone o danni all'apparecchio.

### Ambito della fornitura

- Tagliaunghie
- Cavo di ricarica USB
- Istruzioni per l'uso
- Custodia

# Indice dei contenuti

---

Informazioni generali .....	26
Informazioni sulle presenti istruzioni ...	26
Ambito della fornitura .....	26
Sicurezza .....	28
Descrizione dei simboli .....	30
Destinazione d'uso .....	30
Descrizione.....	31
Messa in funzione .....	32
Disimballaggio e controllo.....	32
Messa in carica della batteria.....	32
Uso .....	33
Pulizia e cura .....	34
Pulizia .....	34
Conservazione .....	35
Risoluzione dei problemi .....	35
Dati tecnici .....	35
Responsabile dell'immissione sul mercato (indirizzo per l'assistenza assente) .....	36
Dichiarazione di conformità .....	36
Garanzia .....	36
Smaltimento .....	36



## Informazioni importanti

- Il dispositivo può essere utilizzato da bambini con un'età superiore a 8 anni e da persone che hanno capacità fisiche, sensoriali o mentali ridotte, oppure con mancanza di esperienza o di conoscenza, solo sotto la supervisione di una persona responsabile o se hanno ricevuto e compreso le istruzioni e i pericoli che potrebbero manifestarsi durante l'uso del dispositivo.
- I bambini non devono giocare con questo articolo.
- Tenere l'articolo e il cavo di ricarica USB lontano da bambini al di sotto degli 8 anni.
- I bambini possono eseguire le operazioni di pulizia e manutenzione solo se di età superiore agli 8 anni e sotto la supervisione di una persona adulta.
- Tenere le pellicole e il materiale d'imballaggio lontano dalla portata dei bambini. Vi è pericolo di soffocamento. Nella fornitura sono inclusi anche pezzi di piccole dimensioni che possono essere ingeriti. Assicurarsi che il sacchetto di imballaggio non venga capovolto sopra la testa, o ingerito.
- Evitare di lasciare l'apparecchio incustodito quando viene messo in carica.
- Evitare l'utilizzo dell'apparecchio, se...
  - ... è caduto,
  - ... presenta danni visibili sull'apparecchio o gli accessori oppure nel caso in cui
  - ... la testina smerigliatrice è danneggiata.

## PERICOLO da elettricità

- Tenere lontano l'apparecchio e il cavo di ricarica USB da umidità, acqua e altri liquidi.
- Evitare di utilizzare l'apparecchio con le mani bagnate.

- Evitare di immergere in acqua l'apparecchio e il cavo di ricarica USB ed evitare inoltre di lavarli sotto l'acqua corrente. Nel caso in cui l'apparecchio finisca in acqua, evitarne ulteriori utilizzi.
- Collegare il caricabatterie esclusivamente a una presa di corrente installata correttamente e osservare i "Dati tecnici".
- Assicurarsi che la presa sia facilmente accessibile, in modo da poter estrarre rapidamente il caricabatterie USB dalla presa in caso di necessità.
- Prima della ricarica svolgere completamente il cavo di ricarica USB. Assicurarsi che non venga danneggiato da spigoli vivi o da oggetti caldi.
- Estrarre il caricabatterie USB dalla presa di corrente:
  - quando non viene utilizzato,
  - quando l'accumulatore è carico,
  - se durante la ricarica si verifica un'anomalia evidente (ad es. fumo, odore.),
  - prima di eseguire la pulizia, la manutenzione o riporre l'apparecchio,
  - durante un temporale.
 Scollegare l'apparecchio sempre dal caricabatterie e non tirando il cavo.
- Il LED integrato non può essere sostituito o riparato.
- Non apportare alcuna modifica all'apparecchio. In caso di danneggiamento dell'apparecchio, lo stesso dovrà essere fatto riparare da un'officina specializzata per evitare pericoli. Osservare le condizioni di garanzia.
- Effettuare un controllo visivo prima di ogni utilizzo. In caso di danni: riutilizzare l'apparecchio solamente una volta riparati i danni tramite un'officina specializzata.

## **RISCHIO di lesioni**

- Evitare di toccare la testina smerigliatrice quando l'apparecchio è acceso.
- L'apparecchio deve essere spento nei seguenti casi ...
  - ... quando si tiene l'apparecchio in mano, ad es. per metterlo in carica o per interromperne l'utilizzo per breve tempo, oppure
  - ... in caso di pulizia dell'apparecchio.

## ATTENZIONE a danni materiali

- L'accumulatore presente all'interno dell'apparecchio non è sostituibile.
- Evitare accumuli di calore e di coprire il caricabatterie USB e l'apparecchio quando è in carica.
- Utilizzare l'apparecchio solamente con accessori originali.
- Proteggere l'apparecchio da urti forti, vibrazioni, luce solare diretta, sporco e umidità.
- Non utilizzare detergenti chimici aggressivi, abrasivi, spugne rigide o simili per la pulizia.

## Descrizione dei simboli

---



Questo simbolo accompagnato dalla parola PERICOLO mette in guardia contro il rischio di gravi lesioni.



Questo simbolo accompagnato dalla parola AVVERTENZA indica il rischio di lesioni di lieve o media entità.



Questo simbolo accompagnato dalla parola ATTENZIONE indica il rischio di danni alle cose.



Questo simbolo indica ulteriori informazioni o indicazioni generali.



Corrente continua

## Destinazione d'uso

---

Questa smerigliatrice per artigli è destinata alla rifinitura di artigli di animali ed è destinata all'uso domestico e in ambienti chiusi.

L'apparecchio non è adatto per essere utilizzato all'esterno e a scopi commerciali.

# Descrizione

---

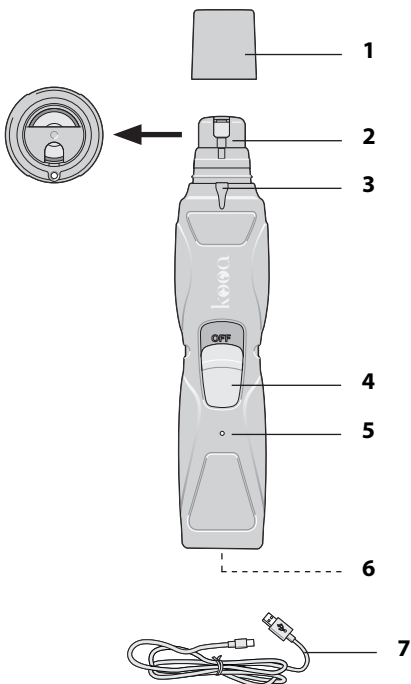

## Parti e controlli

- 1 Coperchio di protezione
- 2 Tappo di copertura per la mola
- 3 LED
- 4 Interruttore di accensione/spegnimento a due livelli
- 5 Indicatore di carica
- 6 Porta USB
- 7 Cavo di ricarica USB

# Messa in funzione

---

## Disimballaggio e controllo

1. Rimuovere tutte le parti dall'imballaggio e rimuovere l'imballaggio per il trasporto.
2. Verificare che la smerigliatrice per artigli e gli accessori non presentino eventuali danni dovuti al trasporto. In caso di danneggiamento di eventuali parti, non utilizzare l'apparecchio e contattare il servizio di assistenza clienti (si veda la scheda di garanzia).

## Messa in carica della batteria

Prima di utilizzare l'apparecchio per la prima volta, l'accumulatore deve essere messo in carica per circa 5 ore.

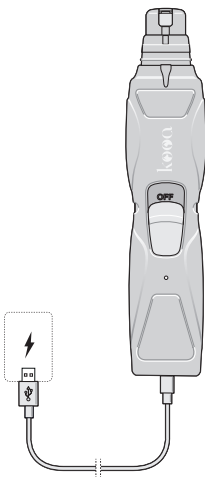

1. Se necessario, spegnere la smerigliatrice per artigli.
2. Collegare il cavo di carica USB in dotazione alla presa USB della smerigliatrice per artigli (è possibile collegarlo in un punto soltanto).
3. Collegare l'altra estremità del cavo alla presa USB di un caricabatterie USB, inserendo quest'ultimo in una presa di corrente.  
L'indicatore di carica si accende:
  - rosso = batteria in fase di carica
  - verde = batteria completamente carica
4. Dopo la ricarica, scollegare nuovamente il cavo.





Il caricabatterie USB menzionato non è incluso nella confezione. In alternativa, è possibile utilizzare la presa USB di un PC o di un notebook.

## Uso

---

1. Rimuovere il tappo di protezione.  
Il tappo di copertura della mola è dotato di tre aperture diverse.

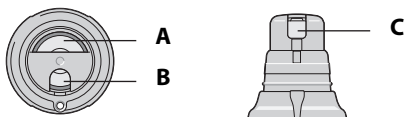

2. Scegliere l'apertura adatta al proprio scopo:
  - A** per artigli di piccoli animali domestici
  - B** per artigli di grandi animali domestici
  - C** per la cura rapida e immediata degli artigli

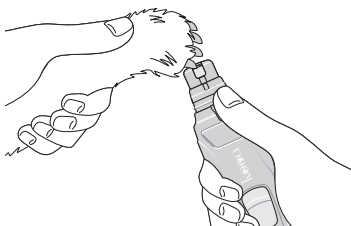

3. Prendere la zampa del proprio animale e introdurre l'artiglio nell'apertura desiderata.
4. Accendere l'apparecchio e selezionare la velocità di smerigliatura desiderata (1 o 2).
  - Non appena il disco di smerigliatura ruota, il LED si accende per illuminare l'area di lavoro.
  - L'artiglio non deve essere smerigliato per più di 5 secondi.
5. Dopo l'uso, riportare l'interruttore di accensione/spegnimento su OFF.

## Dopo l'uso

- Per conservare la capacità di carica dell'accumulatore, si consiglia di utilizzarlo fino a scaricarlo completamente.
- Per la ricarica, procedere come descritto nella sezione "Messa in carica della batteria".

## Pulizia e cura

---

### Pulizia



#### **PERICOLO di scossa elettrica**

- Non immergere in acqua l'apparecchio ed evitare di lavarlo sotto l'acqua corrente.



#### **ATTENZIONE a eventuali danni al prodotto**

- Non utilizzare detergenti chimici aggressivi, abrasivi, spugne rigide o simili per la pulizia. In caso contrario, la superficie potrebbe danneggiarsi.

Per garantire il corretto funzionamento dell'apparecchio, quest'ultimo deve essere pulito regolarmente.

1. Rimuovere il tappo di protezione.

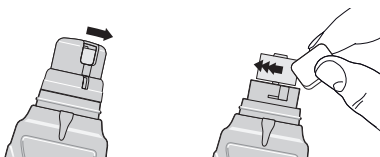

2. Ruotare in senso antiorario il tappo di copertura per la mola e rimuoverlo.
3. Impostare l'apparecchio sul livello massimo.
4. Premere delicatamente un panno contro il disco di smerigliatura in rotazione per pulirne la superficie.
5. Rimuovere la sporcizia intorno alla testina di smerigliatura con un pennello o un panno morbido e pulito.

## Conservazione

In caso di inutilizzo della smerigliatrice per artigli per periodi di tempo prolungati:

1. Pulire la smerigliatrice per unghie come descritto in precedenza.
2. Ricarica completamente l'accumulatore per evitare scariche profonde.
3. Conservare la smerigliatrice per unghie in un luogo asciutto e al riparo dal gelo. Se necessario, utilizzare l'imballaggio originale o la custodia per riporre il prodotto.

## Risoluzione dei problemi

Problema	Possibile causa
L'accumulatore non si carica.	<ul style="list-style-type: none"><li>▪ Le spine sono completamente inserite in tutte le prese?</li></ul>
Risultati di smerigliatura scarsi.	<ul style="list-style-type: none"><li>▪ Il disco di smerigliatura è sporco, si veda "Pulizia".</li></ul>

## Dati tecnici

Tensione in ingresso: 5 V , (USB-C)

Corrente di ingresso: 1000 mA

Batteria ricaricabile: Ni-MH AA 900m Ah, 2,4 V   
Tempo di carica: circa 5 ore  
Tempo di funzionamento con l'accumulatore carico: circa 4 ore

I nostri prodotti sono costantemente sviluppati e perfezionati. Pertanto, modifiche tecniche e nel design sono possibili in qualsiasi momento.

# Responsabile dell'immissione sul mercato (indirizzo per l'assistenza assente)

---

GRENDS GmbH  
Stahlwiete 23  
22761 Amburgo, Germania

## Dichiarazione di conformità

---

Con la presente, GRENDS GmbH dichiara che la smerigliatrice per artigli HPC2206 è conforme alle direttive 2014/30/UE, 2014/35/UE e 2011/65/UE. La presente dichiarazione perde ogni sua validità qualora al dispositivo vengano apportate modifiche senza la nostra autorizzazione.

Amburgo, aprile 2023  
GRENDS GmbH



## Garanzia

---

Si applicano i diritti di garanzia previsti dalla legge. In caso di richiesta di garanzia, restituire l'articolo al rivenditore con la prova d'acquisto (indicando il motivo della richiesta).

## Smaltimento

---

### Smaltimento dell'imballaggio



Provvedere allo smaltimento dell'imballaggio in base al tipo. Conferire il cartone nella raccolta della carta e la pellicola in quella del materiale riciclabile.

## Smaltimento del prodotto

Smaltire il prodotto secondo le norme vigenti nel proprio paese.



I dispositivi non devono essere smaltiti nei normali rifiuti domestici. Alla fine del suo ciclo di vita, il prodotto deve essere smaltito in modo appropriato.



In questo modo, i materiali preziosi contenuti nel dispositivo saranno riciclati e si eviterà di gravare sull'ambiente. Portare il vecchio dispositivo presso un punto di raccolta per rifiuti elettronici o presso un deposito di riciclaggio.

Per ulteriori informazioni, contattare la ditta locale di smaltimento rifiuti o l'ente amministrativo locale.



Le pile e le batterie ricaricabili non devono essere smaltite insieme ai rifiuti domestici.

Tutte le pile e le batterie ricaricabili devono essere portate presso un punto di raccolta locale o distrettuale o presso il rivenditore. Tali pile e batterie ricaricabili possono essere smaltite in modo ecologico.

### Attenzione!

Questo dispositivo contiene una batteria installata in modo permanente per motivi di sicurezza e non può essere rimossa senza distruggere l'alloggiamento. La rimozione impropria comporta rischi per la sicurezza. Pertanto, si dovrebbe portare il dispositivo chiuso presso un centro di raccolta e smaltire il dispositivo e la batteria correttamente.

# Nous vous remercions d'avoir choisi l'affûteur de griffes de Kooa.

## Généralités

---

### À propos de ce mode d'emploi



Ce mode d'emploi décrit l'utilisation conforme ainsi que les procédures d'entretien du produit.

Conservez ce manuel pour toute référence ultérieure. Si vous cédez cet appareil à une tierce personne, remettez-lui également ce mode d'emploi.

Le non-respect de ce mode d'emploi peut entraîner des blessures ou endommager l'appareil.

### Contenu de l'emballage

- Affûteur de griffes
- Câble de charge USB
- Mode d'emploi
- Sac de rangement

# Table des matières

---

Généralités .....	38
À propos de ce mode d'emploi .....	38
Contenu de l'emballage .....	38
Sécurité .....	40
Légende .....	42
Utilisation conforme .....	42
Aperçu .....	43
Mise en marche .....	44
Déballage et vérification du produit ....	44
Charger la batterie.....	44
Utilisation.....	45
Nettoyage et entretien.....	46
Nettoyage.....	46
Conservation .....	47
Problèmes/solutions.....	47
Caractéristiques techniques.....	47
Distributeur (n'effectue pas les réparations).....	48
Déclaration de conformité.....	48
Garantie.....	48
Mise au rebut.....	48



# Sécurité

---

## Consignes importantes

- Cet article peut être utilisé par des enfants dès l'âge de 8 ans ainsi que par des personnes aux capacités physiques, sensorielles ou mentales limitées ou de peu d'expérience et de connaissances si ceux-ci sont sous surveillance ou ont été instruits de l'utilisation conforme de l'article et comprennent les risques qui en découlent.
- Les enfants ne doivent pas jouer avec cet article.
- L'article et le câble de charge USB doivent être tenus hors de la portée des enfants de moins de 8 ans.
- Le nettoyage et l'entretien ne doivent pas être réalisés par des enfants, à moins qu'ils aient 8 ans révolus et soient sous surveillance.
- Les matériaux d'emballage doivent être tenus à l'écart des enfants. Risque d'asphyxie. La livraison comprend également des petites pièces qui peuvent être avalées. Il convient de veiller à ce que personne ne mette la tête dans le sachet d'emballage, ou l'avalé.
- Ne laissez jamais l'appareil sans surveillance lorsqu'il est en charge.
- N'utilisez pas l'appareil...
  - ...s'il est tombé ;
  - ...si des dommages apparents sont visibles sur l'appareil ou les accessoires ; ou
  - ...la tête d'affûtage est endommagée.

## RISQUE d'électrocution

- Maintenez l'appareil et le câble de charge USB à l'abri de l'humidité, de l'eau et d'autres liquides.
- N'utilisez jamais l'appareil avec des mains humides.
- Ne plongez pas l'appareil et le câble de charge USB dans l'eau et ne rincez pas ces pièces à l'eau courante. L'appareil ne doit pas être réutilisé s'il est tombé dans l'eau.
- Ne branchez le chargeur qu'à une prise de courant correctement installée et observez les indications données dans « Caractéristiques techniques ».



- Veillez à ce que la prise de courant soit facile d'accès, de manière à pouvoir rapidement débrancher le chargeur USB de la prise en cas de besoin.
- Déroulez complètement le câble de charge USB avant de charger l'appareil. Veillez à ce qu'il ne soit pas endommagé par des rebords pointus ou tranchants ou par des objets chauds.
- Débranchez le chargeur USB de la prise de courant :
  - lorsque vous n'utilisez pas l'appareil,
  - lorsque la batterie est chargée,
  - lorsqu'une défaillance s'est manifestement produite au cours du processus de charge (par ex. de la fumée, une odeur, etc.),
  - avant le nettoyage, l'entretien ou le rangement de l'appareil,
  - en cas d'orage.Débranchez toujours le chargeur en tirant sur le boîtier et non sur le câble.
- Le voyant LED intégré ne peut pas être ni remplacé ni réparé.
- N'effectuez aucune modification sur l'appareil. Si l'appareil est endommagé, il est impératif de le faire réparer dans un atelier spécialisé afin d'éviter tout danger. Respectez les conditions de garantie.
- Effectuez un contrôle visuel avant chaque utilisation. En cas de dommages : Ne réutilisez l'appareil qu'après sa réparation par un atelier spécialisé.

## **RISQUE de blessures**

- Ne touchez jamais la tête d'affûtage lorsque l'appareil est allumé.
- Éteignez l'appareil lorsque...
  - ... vous reposez l'appareil, par ex. pour le charger ou lorsque vous interrompez brièvement l'affûtage, ou
  - ... l'appareil doit être nettoyé.

## **ATTENTION Risque de dommages matériels**

- La batterie insérée dans l'appareil ne peut être remplacée.

- Évitez toute accumulation de chaleur et ne couvrez jamais le chargeur USB et l'appareil pendant la charge.
- N'utilisez l'appareil qu'avec les accessoires d'origine.
- Protégez l'appareil contre les chocs violents, les secousses, la lumière directe du soleil ainsi que de la saleté et de la forte humidité.
- Pour le nettoyage, n'utilisez pas de nettoyeurs chimiques agressifs, d'abrasifs, d'éponges dures ou similaires.

## Légende

---



Ce symbole, associé au mot DANGER, prévient de blessures graves.



Ce symbole, associé au mot ATTENTION, prévient de blessures moyennes et légères.



Ce symbole, associé au mot AVERTISSEMENT, prévient de dommages matériels.



Ce symbole désigne des informations supplémentaires ainsi que des indications d'ordre général.



Courant continu

## Utilisation conforme

---

Cet affûteur de griffes est conçu pour affûter les griffes des animaux domestiques. Il est destiné à un usage privé en intérieur.

L'appareil n'est adapté ni à un usage en extérieur ni à un usage commercial.

# Aperçu

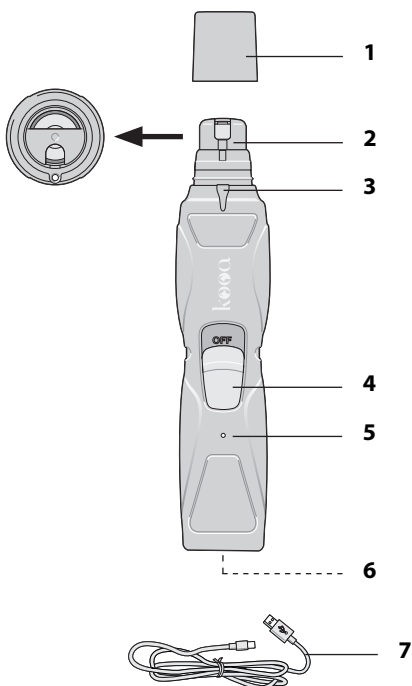

## Nomenclature

- 1 Capuchon
- 2 Capuchon pour la pierre à aiguiser
- 3 LED
- 4 Interrupteur marche/arrêt à deux niveaux
- 5 Témoign de charge
- 6 Port USB
- 7 Câble de charge USB

# Mise en marche

---

## Déballage et vérification du produit

1. Retirez toutes les pièces de l'emballage et jetez l'emballage de transport.
2. Inspectez l'affûteur de griffes et les accessoires pour vérifier qu'ils n'ont pas été endommagés lors du transport. Si certaines pièces sont endommagées, n'utilisez pas l'appareil et contactez le service après-vente (voir la carte de garantie).

## Charger la batterie

La batterie insérée dans l'appareil doit être chargée pendant environ 5 heures avant la première utilisation.

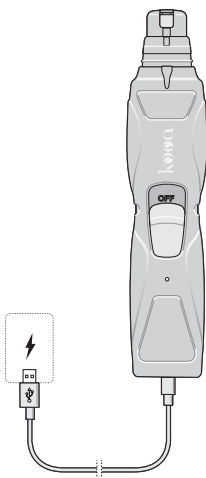

1. Le cas échéant, éteignez l'affûteur de griffes.
2. Branchez le câble de charge USB fourni au port USB de l'affûteur de griffes (le branchement n'est possible que dans une seule position).
3. Branchez l'autre extrémité au port USB d'un chargeur USB et branchez le chargeur sur le secteur.

Le témoin de charge s'allume :

- rouge = batterie en cours de charge
- vert = batterie chargée

- Débranchez le câble lorsque la charge est terminée.



Le chargeur USB mentionné n'est pas fourni. Vous pouvez aussi utiliser la prise USB d'un PC ou d'un ordinateur portable.

## Utilisation

---

- Retirez le capuchon de protection.  
Le capuchon de protection de la pierre à aiguiser est doté de trois ouvertures différentes.

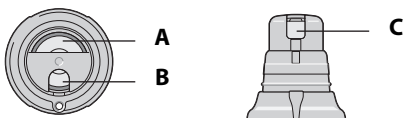

- Choisissez l'ouverture la plus adaptée à votre utilisation :

- A** pour les griffes des petits animaux
- B** pour les griffes des grands animaux
- C** pour un entretien rapide des griffes

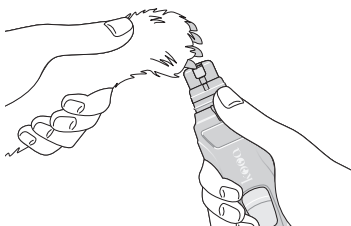

- Prenez la patte de votre animal et introduisez la griffe dans l'ouverture choisie.
- Mettez l'appareil en marche et sélectionnez la vitesse d'affûtage désirée (1 ou 2).
  - Dès que le disque d'affûtage tourne, le voyant LED s'allume pour éclairer la zone d'utilisation.
  - Une griffe ne doit jamais être affûtée pendant plus de 5 secondes.
- Repositionnez l'interrupteur marche/arrêt sur OFF après l'utilisation.

## Après utilisation

- Afin de conserver la capacité de charge de la batterie, nous vous recommandons d'utiliser l'appareil jusqu'au déchargement complet de la batterie.
- Pour le processus de charge, procédez tel que décrit au paragraphe « Charger la batterie ».

## Nettoyage et entretien

---

### Nettoyage



#### **RISQUE de choc électrique**

- Ne plongez pas l'appareil dans l'eau et ne rincez pas les pièces à l'eau courante.



#### **AVERTISSEMENT Risque de dommages matériels**

- Pour le nettoyage, n'utilisez pas de nettoyeurs chimiques agressifs, d'abrasifs, d'éponges dures ou similaires. Cela pourrait endommager la surface.

Afin que l'appareil fonctionne parfaitement, il convient de le nettoyer régulièrement.

1. Retirez le capuchon de protection.



2. Tournez le capuchon pour la pierre à aiguiser dans le sens antihoraire et retirez-le.
3. Faites fonctionner l'appareil sur la vitesse la plus élevée.
4. Appliquez délicatement un chiffon contre le disque d'affûtage tournant pour en nettoyer la surface.
5. Éliminez le reste de saleté autour de la tête d'affûtage avec une brosse ou un chiffon doux et propre.

## Conservation

Si vous n'utilisez pas l'affûteur de griffes pendant une longue période :

1. Nettoyez l'affûteur de griffes comme décrit précédemment.
2. Chargez complètement la batterie afin d'éviter une décharge profonde.
3. Rangez l'affûteur de griffes dans un endroit sec et à l'abri du gel. Si besoin, utilisez l'emballage d'origine ou le sac de rangement pour ranger l'affûteur de griffes.

## Problèmes/solutions

Dysfonctionnement	Cause possible
La batterie ne se recharge pas.	<ul style="list-style-type: none"><li>▪ Les fiches sont-elles entièrement branchées dans toutes les prises ?</li></ul>
Mauvaises performances d'affûtage.	<ul style="list-style-type: none"><li>▪ Le disque d'affûtage est sale, consultez le paragraphe « Nettoyage ».</li></ul>

FR

## Caractéristiques techniques

Tension d'entrée : 5 V , (USB-C)

Courant d'entrée : 1000 mA

Batterie : Ni-MH AA 900 mAh, 2,4 V   
Temps de charge : environ 5 heures  
Autonomie avec batterie chargée : environ 4 heures

Nos produits font l'objet de développements et d'améliorations continus. Pour cette raison, des modifications de design et des modifications techniques peuvent survenir à tout moment.

# Distributeur (n'effectue pas les réparations)

---

GRENDS GmbH  
Stahlwiete 23  
22761 Hamburg, Allemagne

## Déclaration de conformité

---

GRENDS GmbH déclare par la présente que l'affûteur de griffes HPC2206 est conforme aux directives 2014/30/UE, 2014/35/UE et 2011/65/UE. La déclaration perd sa validité si l'appareil subit une modification sans notre accord.

Hambourg, avril 2023  
GRENDS GmbH



## Garantie

---

Ce produit est couvert par la garantie légale en vigueur.

En cas de réclamation au titre de la garantie, veuillez renvoyer le produit à votre distributeur accompagné de la facture (en indiquant le motif de la réclamation).

## Mise au rebut

---

### Élimination de l'emballage



Éliminez l'emballage selon son type. Jetez le papier et le carton avec les papiers de récupération, les plastiques dans les collecteurs de matières recyclables.

### Mise au rebut de l'article

Veuillez éliminer l'article selon les prescriptions en vigueur dans votre pays en matière de traitement des déchets.





Les appareils électriques ne doivent pas être éliminés avec les déchets ménagers classiques. À la fin de sa durée de vie, l'article doit être soumis à une élimination contrôlée. Ainsi, les matières utiles contenues dans l'appareil pourront être recyclées, avec un moindre impact sur l'environnement. Déposez l'appareil usagé dans un point de collecte pour les déchets électroniques ou dans un centre de recyclage.

Pour plus d'informations, adressez-vous à votre service de collecte local ou à votre municipalité.



Les piles et batteries ne doivent pas être éliminées avec les déchets ménagers

Toutes les piles et batteries doivent être déposées dans un point de collecte de votre localité ou rapportées à leur point d'achat. Les piles et batteries seront ainsi traitées dans le respect de l'environnement.

### Attention !

Cet appareil renferme une batterie inamovible pour des raisons de sécurité. Celle-ci ne peut être retirée sans endommager le boîtier. Le démontage inapproprié de l'appareil présente des risques pour votre sécurité. C'est pourquoi vous devez déposer l'appareil dans un lieu de collecte spécialisé dans l'élimination d'appareils et de batteries.



FR

Cet appareil, ses accessoires et le câble USB se recyclent

À DÉPOSER EN MAGASIN



À DÉPOSER EN DÉCHÈTERIE

OU



Points de collecte sur [www.quefairedemesdechets.fr](http://www.quefairedemesdechets.fr)

SÉPARER LES ÉLÉMENTS DE L'EMBALLAGE ET LES PLACER DANS LE BAC DE TRI.

# Muchas gracias por haber elegido la lima de uñas de kooa.

## Información general

---

### Acerca de estas instrucciones



Este manual de instrucciones describe el manejo seguro y el cuidado del producto.

Conserve este manual de instrucciones por si necesita volver a consultarlo. Si le entrega el aparato a otra persona, acompáñelo también con estas instrucciones.

Si no se tienen en cuenta las recomendaciones de este manual de instrucciones, pueden producirse lesiones o daños en el aparato.

### Volumen de entrega

- Lima de uñas
- Cable de carga USB
- Manual de instrucciones
- Bolsa de almacenaje

# Índice

---

Información general.....	50
Acerca de estas instrucciones .....	50
Volumen de entrega .....	50
Seguridad .....	52
Explicación de símbolos .....	54
Uso adecuado .....	54
De un vistazo .....	55
Puesta en marcha .....	56
Desempaquetar y comprobar .....	56
Carga de batería .....	56
Utilización .....	57
Limpieza y cuidado.....	58
Limpieza .....	58
Almacenamiento .....	59
Problema/Solución.....	59
Datos técnicos.....	59
Distribuidor original (no hay dirección de servicio técnico) .....	60
Declaración de conformidad .....	60
Garantía.....	60
Eliminación .....	60



# Seguridad

---

## Instrucciones importantes

- Este artículo puede ser utilizado por niños mayores de 8 años y por personas con discapacidad física, sensorial o mental o con falta de experiencia o conocimientos, siempre que estén supervisados o se les instruya sobre el uso seguro del artículo y comprendan los riesgos que pueden producirse.
- Los niños no deben jugar con el artículo.
- El artículo y el cable de carga deben mantenerse fuera del alcance de los niños menores de 8 años.
- La limpieza y el mantenimiento por parte del usuario no deben ser realizados por niños, salvo que sean mayores de 8 años y estén supervisados.
- Mantenga los plásticos y el material de embalaje fuera del alcance de los niños. Peligro de asfixia. En el material suministrado se incluyen también piezas pequeñas que pueden ser tragadas. Tenga cuidado de que nadie se ponga la bolsa de embalaje sobre la cabeza ni la trague.
- No deje el aparato desatendido mientras se carga.
- No utilice el aparato si...
  - ... se ha caído,
  - ... se observan daños evidentes en el aparato o en los accesorios, o
  - ... el cabezal de corte está dañado.

## RIESGOS debidos a la electricidad

- Mantenga el aparato y el cable de carga USB alejados de la humedad, el agua y otros líquidos.
- No maneje el aparato con las manos mojadas.
- No sumerja el aparato ni el cable de carga USB en agua y no enjuague estas piezas con agua corriente. No vuelva a utilizar el aparato si se ha caído al agua.
- Conecte el cargador exclusivamente a una toma de corriente correctamente instalada y respete las indicaciones de los «Datos técnicos».

- Asegúrese de que la toma de corriente sea fácilmente accesible para poder retirar rápidamente el cargador USB en caso necesario.
- Desenrolle completamente el cable de carga USB antes de iniciar la carga. Asegúrese de que no resulte dañado por bordes afilados ni objetos calientes.
- Desenchufe el cargador USB de la toma de corriente:
  - cuando no lo utilice,
  - cuando la batería esté cargada,
  - si se detecta un fallo durante el proceso de carga (por ejemplo, humo, olor, etc.),
  - antes de limpiar, mantener o guardar el aparato,
  - en caso de tormenta.Tire siempre del cargador, no del cable.
- El LED integrado no se puede sustituir ni reparar.
- No realice ninguna modificación en el aparato. Para evitar riesgos, el aparato debe repararse en un taller especializado en caso de estar dañado. Respete las condiciones de la garantía.
- Realice una inspección visual antes de cada uso. En caso de daños: No vuelva a utilizar el aparato hasta que el daño haya sido reparado en un taller especializado.

## **RIESGO de lesiones**

- No toque el cabezal de corte mientras el aparato esté enchufado.
- El aparato debe apagarse si...
  - ... no tiene el aparato en las manos, por ejemplo cuando lo deje para cargarlo o cuando interrumpa brevemente el proceso de limado o
  - ... hay que limpiar el aparato.

## **PRECAUCIÓN por daños materiales**

- La batería incorporada no puede sustituirse.
- Evite la acumulación de calor y no cubra el cargador USB ni el aparato durante la carga.

- Utilice únicamente el aparato con accesorios originales.
- Proteja el aparato de golpes fuertes, sacudidas, la luz solar directa, la suciedad y la humedad excesiva.
- No utilice para su limpieza limpiadores químicos agresivos, productos abrasivos, esponjas duras, etc.

## Explicación de símbolos

---



Este símbolo unido a la palabra PELIGRO advierte de heridas graves.



Este símbolo unido a la palabra ADVERTENCIA advierte de heridas de grado medio o leve.



Este símbolo unido a la palabra INDICACIÓN advierte de daños materiales.



Este símbolo significa información adicional e indicaciones generales.



Corriente continua

## Uso adecuado

---

Esta lima para uñas para mascotas sirve para limar las uñas de los animales y está diseñado para su uso privado en interiores.

No es adecuado para su uso comercial ni en exteriores.

# De un vistazo

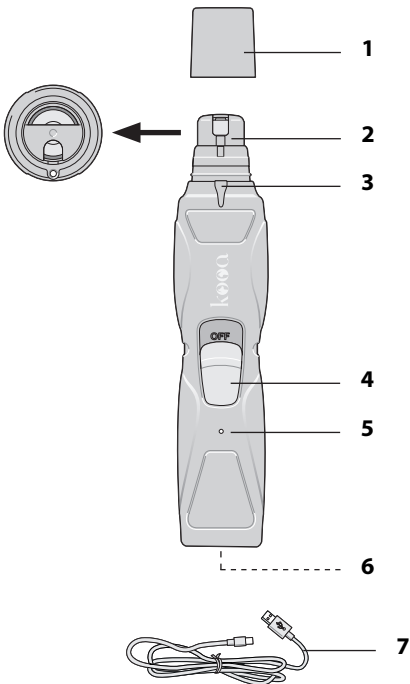

## Piezas y mandos

- 1 Tapa de protección
- 2 Tapa de la piedra de limado
- 3 LED
- 4 Interruptor de encendido/apagado de dos posiciones
- 5 Indicador de carga
- 6 Conector USB
- 7 Cable de carga USB

# Puesta en marcha

---

## Desempaquetar y comprobar

1. Saque todas las piezas del embalaje y quite el embalaje para el transporte.
2. Compruebe si la lima de uñas y los accesorios presentan daños debidos al transporte. Si hay alguna pieza dañada, no utilice el aparato y póngase en contacto con el departamento de atención al cliente (consulte la tarjeta de garantía).

## Carga de batería

La batería incorporada en el aparato debe cargarse durante unas 5 horas antes de utilizarlo.

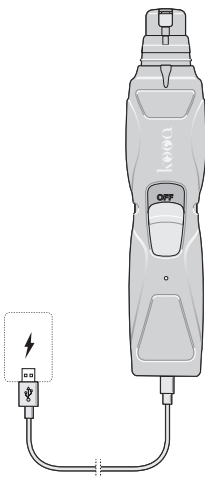

1. Apague la lima de uñas si está encendida.
2. Conecte el cable de carga USB suministrado a la toma USB de la lima de uñas (solo se puede enchufar en una posición).
3. Conecte el otro extremo del cable a la toma USB de un cargador USB y enchufe el cargador a la toma de corriente.

El indicador de carga se ilumina:

- rojo = la batería se está cargando
- verde = la batería está cargada

4. Desconecte el cable después del proceso de carga.





El cargador USB mencionado no está incluido. Como alternativa, puede usar el puerto USB de un PC u ordenador portátil.

## Utilización

---

1. Retire la tapa de protección.

La tapa de la piedra de limado cuenta con tres aberturas diferentes.



2. Elija la abertura adecuada para su propósito:

- A** para las uñas de animales pequeños
- B** para las uñas de animales grandes
- C** para un cuidado de las uñas rápido y ágil

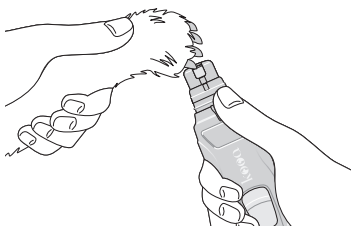

3. Sujete la pata de su mascota y dirija la uña a la abertura deseada.
4. Encienda el dispositivo y escoja la velocidad de limado deseada (1 o 2).
  - Cuando gire el disco abrasivo, el LED se encenderá para iluminar el área de aplicación.
  - No se deben limar durante más de 5 segundos.
5. Desplace el interruptor de encendido/apagado de nuevo a OFF después de su uso.

## Después de usarlo

- Para conservar la capacidad de carga de la batería, le recomendamos que la utilice hasta que esté completamente descargada.
- Para cargar, proceda como se describe en la sección «Carga de la batería».

## Limpieza y cuidado

---

### Limpieza



#### **RIESGO de descarga eléctrica**

- No sumerja el aparato en agua ni enjuague estas piezas con agua corriente.



#### **ADVERTENCIA de daños materiales**

- No utilice para su limpieza limpiadores químicos agresivos, productos abrasivos, esponjas duras, etc.  
La superficie podría estropearse.

El aparato debe limpiarse con regularidad para que siga funcionando correctamente.

1. Retire la tapa de protección.

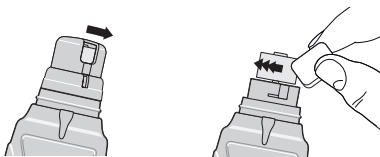

2. Gire la tapa de la piedra de limado en sentido contrario a las agujas del reloj y retírela.
3. Active el aparato al máximo nivel.
4. Presione suavemente un paño contra el disco abrasivo giratorio para limpiar su superficie.
5. Elimine cualquier suciedad que pueda rodear al cabezal de corte con un cepillo suave y limpio o un paño suave.

# Almacenamiento

Si no usa la lima de uñas durante un periodo prolongado:

1. Limpie la lima de uñas como se ha descrito anteriormente.
2. Cargue completamente la batería para impedir una descarga profunda.
3. Guarde la lima de uñas en un lugar seco y protegido de las heladas. Si es necesario, utilice el embalaje original o la bolsa de almacenaje como embalaje exterior.

# Problema/Solución

Problema	Causa posible
La batería no carga.	<ul style="list-style-type: none"><li>▪ ¿Está el enchufe totalmente insertado en todas las clavijas?</li></ul>
La lima no funciona adecuadamente.	<ul style="list-style-type: none"><li>▪ El disco abrasivo está sucio, consulte el apartado «Limpieza».</li></ul>

ES

# Datos técnicos

Tensión de entrada: 5 V , (USB-C)

Corriente de entrada: 1000 mA

Batería: Ni-MH AA 900mAh, 2,4 V   
Tiempo de carga aprox.: 5 horas  
Tiempo de funcionamiento con la batería cargada: 4 horas

Nuestros productos se están desarrollando y mejorando continuamente. Por este motivo, cabe la posibilidad de que en cualquier momento pudiera haber cambios en el diseño o modificaciones técnicas.

# Distribuidor original (no hay dirección de servicio técnico)

---

GRENDS GmbH  
Stahltwiete 23  
22761 Hamburgo, Alemania

## Declaración de conformidad

---

Por la presente, GRENDS GmbH declara que la lima de uñas HPC2206 cumple con la normativa 2014/30/UE, 2014/35/UE y 2011/65/UE. La declaración perderá su validez en caso de se haya realizado una modificación en el aparato sin haber sido previamente aprobada por nuestra parte.

Hamburgo, abril de 2023  
GRENDS GmbH



## Garantía

---

Serán aplicables los derechos de garantía legales. En caso de solicitar la aplicación de la garantía, lleve el artículo a su distribuidor con el justificante de compra (explicando el motivo de la reclamación).

## Eliminación

---

### Eliminación del embalaje



Deseche el envoltorio adecuadamente. Lleve el papel y cartón al contenedor de cartón y las láminas al de plásticos.

### Eliminación del artículo

Elimine el artículo conforme a la normativa correspondiente aplicable en su país.



Los aparatos no deben eliminarse con la basura doméstica normal. El artículo debe ser eliminado de forma adecuada al final de su vida útil. Para ello, se deben reciclar las piezas del aparato y así evitar un daño al medio ambiente. Deposite el aparato antiguo en un punto de recogida de restos electrónicos o desechos reciclables. Para más información, diríjase a su empresa de recogida de residuos o administración local.



Las pilas y baterías no son residuos domésticos. Todas las pilas y baterías deben depositarse en los puntos de recogida del ayuntamiento, del distrito o en los comercios. De este modo, puede realizarse la eliminación de pilas y baterías de una forma respetuosa con el medio ambiente.

### ¡Atención!

Este aparato incluye una batería que está instalada fija por razones de seguridad y que no puede extraerse sin romper la carcasa. La extracción inadecuada supone un riesgo para la seguridad. Por tanto, entréguelo en el punto de recogida sin abrir, para que el aparato y la batería se eliminen adecuadamente.

# Hartelijk dank dat u hebt gekozen voor de nagelslijper van kooa.

## Algemeen

---

### Over deze gebruiksaanwijzing



Deze gebruiksaanwijzing beschrijft hoe u het product veilig kunt gebruiken en onderhouden.

Bewaar deze gebruiksaanwijzing, om deze later te kunnen raadplegen. Als u het apparaat aan iemand anders doorgeeft, geef er dan ook deze gebruiksaanwijzing bij.

Het niet naleven van deze gebruiksaanwijzing kan leiden tot letsel of schade aan het apparaat.

### Inhoud van de bestelling

- Nagelslijper
- USB-oplaadkabel
- Gebruiksaanwijzing
- Bewaaretui

# Inhoudsopgave

---

Algemeen.....	62
Over deze gebruiksaanwijzing.....	62
Inhoud van de bestelling.....	62
Veiligheid.....	64
Verklaring van de symbolen .....	66
Beoogd gebruik.....	66
In een oogopslag.....	67
Ingebruikname.....	68
Uitpakken en controleren .....	68
Accu opladen .....	68
Gebruik.....	69
Schoonmaken en onderhoud .....	70
Reiniging.....	70
Opslag.....	71
Storing/oplossingen.....	71
Technische gegevens.....	71
Distributeur (geen serviceadres).....	71
Conformiteitsverklaring.....	72
Garantie.....	72
Afvoer .....	72



# Veiligheid

---

## Belangrijke instructies

- Dit artikel kan door kinderen van 8 jaar en ouder en door personen met beperkte psychische, zintuiglijke of mentale capaciteiten worden gebruikt, wanneer zij onder toezicht staan of wanneer zij zijn onderwezen over het gebruik van dit artikel en zij de hieraan verbonden risico's begrijpen.
- Kinderen mogen niet met het artikel spelen.
- Het artikel en de USB-oplaadkabel moeten uit de buurt van kinderen jonger dan 8 jaar worden gehouden.
- Reiniging en gebruikersonderhoud mogen niet door kinderen worden uitgevoerd, tenzij ze 8 jaar of ouder zijn en onder toezicht staan.
- Houd folie en verpakkingsmaterialen uit de buurt van kinderen. Er bestaat verstikkingsgevaar. De levering omvat ook kleine onderdelen die kunnen worden ingeslikt. Zorg ervoor dat de verpakkingszak niet over het hoofd wordt getrokken en dat kleine onderdelen niet worden ingeslikt.
- Laat het apparaat tijdens het opladen niet onbeheerd achter.
- Gebruik het apparaat niet als...
  - ... het is gevallen,
  - ... er duidelijke schade is aan het apparaat of de accessoires, of
  - ... de slijpkop is beschadigd.

## GEVAAR door elektriciteit

- Houd het apparaat en de USB-oplaadkabel uit de buurt van vocht, water en andere vloeistoffen.
- Bedien het apparaat niet met natte handen.
- Dompel het apparaat of de USB-oplaadkabel niet onder in water en spoel deze onderdelen niet af met stromend water. Gebruik het apparaat niet meer als het in water is gevallen.
- Sluit de oplader alleen aan op een correct geïnstalleerd stopcontact en neem de "Technische gegevens" in acht.



- Zorg ervoor dat het stopcontact gemakkelijk toegankelijk is, zodat de USB-oplader indien nodig snel uit het stopcontact kan worden getrokken.
- Wikkel de USB-oplaadkabel volledig af voordat u deze gebruikt. Zorg ervoor dat de kabel niet wordt beschadigd door scherpe randen of hete voorwerpen.
- Trek de USB-oplader uit het stopcontact:
  - wanneer deze niet in gebruik is,
  - als de accu is opgeladen,
  - als er een duidelijke storing optreedt tijdens het laden (b.v. rook, vreemde geur, enz.),
  - voordat u het apparaat reinigt, onderhoudt of opbergt,
  - tijdens onweer.
 Trek altijd aan de oplader, nooit aan de kabel.
- De ingebouwde LED kan niet worden vervangen of gerepareerd.
- Breng geen wijzigingen aan het apparaat aan. Als het apparaat beschadigd is, dan moet het door een gespecialiseerde werkplaats worden gerepareerd om gevaren te voorkomen. Neem de garantievoorwaarden in acht.
- Voer altijd een visuele inspectie uit voordat u het apparaat gebruikt. In geval van schade: Gebruik het apparaat pas weer als de schade door een gespecialiseerd bedrijf is hersteld.

## **RISICO op letsel**

- Raak de slijpkop niet aan wanneer het apparaat is ingeschakeld.
- Het apparaat moet worden uitgeschakeld wanneer...
  - ... u het apparaat neerlegt, bijv. om het op te laden of als u het slijpen korte tijd onderbreekt of
  - ... als het apparaat moet worden schoongemaakt.

## **PAS OP voor materiële schade**

- De in het toestel geplaatste accu kan niet worden vervangen.
- Voorkom warmteontwikkeling en dek de USB-oplader en het apparaat niet af tijdens het opladen.

- Gebruik het apparaat alleen met originele accessoires.
- Bescherm het apparaat tegen harde stoten, schokken, direct zonlicht en tegen vuil en hoge vochtigheid.
- Gebruik voor de reiniging geen agressieve chemische reinigingsmiddelen, schuurmiddelen, harde sponzen of dergelijke.

## Verklaring van de symbolen

---



Dit symbool in combinatie met het woord **GEVAAR** waarschuwt voor ernstig letsel.



Dit symbool in combinatie met het woord **WAARSCHUWING** waarschuwt voor matig en licht letsel.



Dit symbool in combinatie met het woord **OPMERKING** waarschuwt voor materiële schade.



Dit symbool duidt op aanvullende informatie en algemene opmerkingen.



Gelijkstroom

## Beoogd gebruik

---

Deze nagelslijper wordt gebruikt voor het slijpen van dierennagels en is bedoeld voor binnenshuis en privégebruik.

Het is niet geschikt voor buitenshuis- of commercieel gebruik.

# In een oogopslag

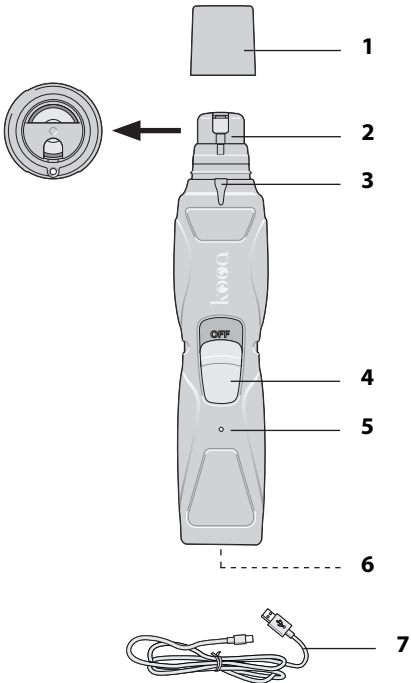

## Onderdelen en bedieningselementen

- 1 Beschermkap
- 2 Afdekkap voor slijpsteen
- 3 LED
- 4 Tweistaps aan-/uitschakelaar
- 5 Oplaadindicator
- 6 USB-aansluiting
- 7 USB-oplaadkabel

# Ingebruikname

---

## Uitpakken en controleren

1. Haal alle onderdelen uit de verpakking en verwijder de transportverpakking.
2. Controleer de nagelslijper en de accessoires op mogelijke transportschade. Als er onderdelen zijn beschadigd, gebruik het apparaat dan niet maar neem contact op met de klantenservice (zie garantiekaart).

## Accu opladen

De accu in het apparaat moet de eerste keer ca. 5 uur worden opgeladen.

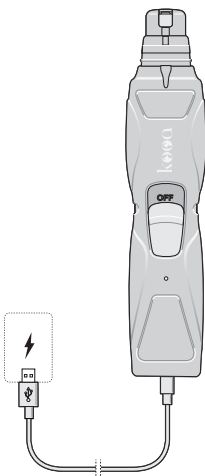

1. Schakel de nagelslijper zonedig uit.
2. Sluit de meegeleverde USB-oplaadkabel aan op de USB-aansluiting van de nagelslijper (kan maar in één positie worden ingestoken).
3. Sluit het andere uiteinde van de kabel aan op de USB-aansluiting van een USB-oplader en steek de oplader in een stopcontact.

De oplaadindicator brandt:

- rood = accu wordt opgeladen
  - groen = accu is opgeladen
4. Ontkoppel de kabelverbinding na het opladen.



De genoemde USB-oplader is niet inbegrepen. Als alternatief kunt u de USB-aansluiting van een PC of notebook gebruiken.

## Gebruik

---

1. Verwijder de beschermkap.  
De afdekkap voor de slijpsteen heeft drie verschillende openingen.

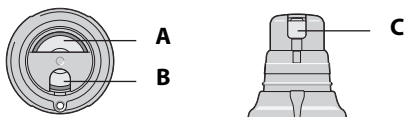

2. Kies de juiste opening voor uw toepassing:

- A** voor de nagels van kleine dieren
- B** voor de nagels van grote dieren
- C** voor een snelle, efficiënte nagelverzorging

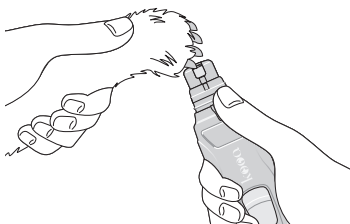

3. Neem de poot van uw huisdier en leid de nagel in de gewenste opening.
4. Schakel het apparaat in en selecteer de gewenste slijpsnelheid (1 of 2).
  - Zodra de slijpschijf draait, gaat de LED branden om het toepassingsgebied te verlichten.
  - Een nagel mag niet langer dan 5 seconden worden geslepen.
5. Schuif de aan-/uitschakelaar na gebruik weer op OFF.

## Na gebruik

- Om de laadcapaciteit van de accu te behouden, raden wij aan de accu te gebruiken tot deze volledig ontladen is.
- Ga voor het opladen te werk zoals beschreven in het hoofdstuk "Accu opladen".

## Schoonmaken en onderhoud

---

### Reiniging



#### **GEVAAR voor elektrische schokken**

- Dompel het apparaat niet onder in water en spoel deze onderdelen niet af met stromend water.



#### **KENNISGEVING van materiële schade**

- Gebruik voor de reiniging geen agressieve chemische reinigingsmiddelen, schuurmiddelen, harde sponzen of dergelijke. Hierdoor kan de buitenkant beschadigen.

Voor een probleemloze werking moet het apparaat regelmatig worden schoongemaakt.

1. Verwijder de beschermkap.

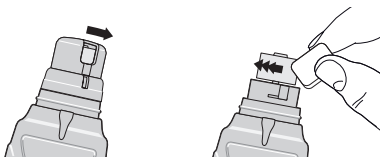

2. Draai de afdekkap voor slijpsteen linksom en verwijder deze.
3. Schakel het apparaat in op het hoogste niveau.
4. Druk voorzichtig een doek tegen de draaiende slijpschijf om het oppervlak schoon te maken.
5. Verwijder ander vuil rond de slijpkop met een zachte, schone borstel of vochtige doek.

## Opslag



Als u de nagelslijper gedurende langere tijd niet gebruikt:

1. Reinig de nagelslijper zoals hierboven beschreven.
2. Laad de accu volledig op om diepe ontlading te voorkomen.
3. Bewaar de nagelslijper op een droge en vorstvrije plaats. Gebruik indien nodig de originele verpakking of het bewaaretui.

## Storing/oplossingen

Storing	Mogelijke oorzaak
De accu laadt niet op.	<ul style="list-style-type: none"><li>▪ Zijn de stekkers volledig in alle aansluitingen gestoken?</li></ul>
Slechte slijpprestaties.	<ul style="list-style-type: none"><li>▪ De slijpschijf is vuil, zie "Reiniging".</li></ul>

## Technische gegevens

Ingangsspanning:	5 V  , (USB-C)
Ingangsstroom:	1000 mA
Accu:	Ni-MH AA 900 mAh, 2,4 V  Oplaadtijd: ong. 5 uur Bedrijfstijd met opgeladen accu: ong. 4 uur

Onze producten worden doorlopend ontwikkeld en verbeterd. Daarom kunnen er altijd technische en ontwerpwijzigingen worden aangebracht.

## Distributeur (geen serviceadres)

GREND'S GmbH  
Stahlwiete 23  
22761 Hamburg, Duitsland

# Conformiteitsverklaring

---

Hierbij verklaart de GRENDS GmbH, dat de nagelslijper HPC2206 voldoet aan de Richtlijnen 2014/30/EU, 2014/35/EU en 2011/65/EU. De verklaring verliest zijn geldigheid als het apparaat een wijziging heeft ondergaan die niet met ons is afgestemd.

Hamburg, april 2023  
GRENDS GmbH



## Garantie

---

De wettelijke garantierechten zijn van toepassing. In geval van een garantieclaim, gelieve het product terug te zenden naar uw dealer met het aankoopbewijs (met vermelding van de reden voor de claim).

## Afvoer

---

### Het afvoeren van de verpakking



Voer het verpakkingsmateriaal af volgens het afvaltype. Doe karton bij het oud papier en folies in de bak voor hergebruik.

### Afvoer van het apparaat

Voer het artikel in overeenstemming met de in uw land geldende voorschriften af.





Apparaten mogen niet met het normale huisvuil worden meegegeven. Aan het einde van de levensduur moet het product op een geschikte manier worden verwijderd. Zo worden waardevolle materialen in het apparaat gerecycled en wordt de belasting van het milieu voorkomen. Breng het oude apparaat naar een inzamelpunt voor elektronisch afval of naar een recyclingdepot. Neem voor meer informatie contact op met uw plaatselijke afvalverwerkingsbedrijf of uw plaatselijke overheidsinstantie.



Standaard en oplaadbare batterijen mogen niet samen met het huisvuil worden weggegooid. Alle batterijen en oplaadbare batterijen moeten naar een lokaal of districtsinzamelpunt of naar de detailhandel worden gebracht. Deze batterijen en oplaadbare batterijen kunnen zo op een milieuvriendelijke manier worden verwijderd.

### Opgelet!

Dit apparaat bevat een batterij die om veiligheidsredenen permanent is geïnstalleerd en niet kan worden verwijderd zonder de behuizing te vernielen. Ondeskundige demontage brengt een veiligheidsrisico met zich mee. Daarom moet u het apparaat ongeopend inleveren bij het inzamelpunt en het apparaat en de batterij op de juiste wijze afvoeren.

# Dziękujemy za wybór naszej szlifierki do pazurów marki kooa.

## Informacje ogólne

---

### O niniejszej instrukcji



Niniejsza instrukcja obsługi zawiera opis bezpiecznej obsługi i pielęgnacji produktu.

Instrukcję obsługi należy przechowywać w celu jej późniejszego wykorzystania. Jeżeli urządzenie będzie przekazywane innej osobie, należy przekazać jej również tę instrukcję.

Nieprzestrzeganie niniejszej instrukcji obsługi może spowodować obrażenia ciała lub uszkodzenie urządzenia.

### Zakres dostawy

- Szlifierka do pazurów
- Kabel USB do ładowania
- Instrukcja obsługi
- Woreczek do przechowywania

# Spis treści

---

Informacje ogólne.....	74
O niniejszej instrukcji .....	74
Zakres dostawy .....	74
Bezpieczeństwo.....	76
Objaśnienie znaków .....	78
Użycie zgodne z przeznaczeniem.....	78
W skrócie .....	79
Uruchomienie .....	80
Wypakować i sprawdzić .....	80
Ładowanie baterii.....	80
Użytkowanie .....	81
Czyszczenie i konserwacja.....	82
Czyszczenie.....	82
Przechowywanie .....	83
Usterka/środek zaradczy .....	83
Danych technicznych .....	83
Podmiot wprowadzający do obrotu (nie jest równoznaczny z adresem serwisu)	84
Deklaracja zgodności .....	84
Gwarancja .....	84
Utylizacja.....	84



# Bezpieczeństwo

---

## Ważne wskazówki

- Ten produkt może być używany przez dzieci od 8. roku życia oraz przez osoby z ograniczonymi zdolnościami fizycznymi, sensorycznymi lub umysłowymi bądź takie, którym brakuje doświadczenia i wiedzy, tylko wtedy, gdy są nadzorowane lub przeszły przeszkolenie z zakresu bezpiecznego użytkowania produktu i rozumieją wynikające z tego niebezpieczeństwa.
- Dzieci nie mogą bawić się produktem.
- Przechowywać artykuł i kabel USB do ładowania z dala od dzieci poniżej 8 roku życia.
- Dzieci nie mogą czyścić ani serwisować urządzenia, chyba że mają co najmniej 8 lat i są nadzorowane.
- Przechowywać folie i opakowanie z dala od dzieci. Istnieje ryzyko uduszenia. Ponadto w zakresie dostawy znajdują się małe części, które mogą zostać połknięte. Należy upewnić się, że torba opakowaniowa nie jest nakładana na głowę ani połykana.
- Nie należy pozostawiać urządzenia bez nadzoru podczas ładowania.
- Nie należy używać urządzenia, jeśli...
  - ... spadło,
  - ... widoczne są uszkodzenia urządzenia lub akcesoriów lub
  - ... głowica szlifierska jest uszkodzona.

## NIEBEZPIECZEŃSTWO spowodowane elektrycznością

- Urządzenie i kabel USB do ładowania należy trzymać z dala od wilgoci, wody i innych płynów.
- Nie należy obsługiwać urządzenia mokrymi rękami.
- Nie zanurzać urządzenia i kabla USB do ładowania w wodzie i nie płucać tych części pod bieżącą wodą. Jeśli urządzenie wpadnie do wody, nie należy go ponownie używać.
- Podłączać ładowarkę wyłącznie do prawidłowo zainstalowanego gniazdka wtykowego i przestrzegać informacji podanych w punkcie „Dane techniczne”.

- Upewnić się, że gniazdko wtykowe jest łatwo dostępne, aby w razie potrzeby można było szybko odłączyć ładowarkę USB od gniazdka wtykowego.
- Przed ładowaniem należy całkowicie rozwinąć kabel USB do ładowania. Uważać przy tym, aby kabel nie został uszkodzony przez ostre kandy lub gorące przedmioty.
- Odłączyć ładowarkę USB od gniazdka wtykowego:
  - gdy nie jest używana,
  - po naładowaniu akumulatora,
  - jeśli podczas procesu ładowania wystąpi oczywista usterka (np. dym, zapach itp.),
  - przed czyszczeniem, konserwacją lub pakowaniem urządzenia,
  - podczas burzy.
 Zawsze należy przy tym ciągnąć za ładowarkę, a nie za kabel.
- Wbudowanej diody LED nie można wymienić ani naprawić.
- Nie modyfikować urządzenia. W przypadku uszkodzenia urządzenia należy je naprawić w specjalistycznym warsztacie, aby uniknąć zagrożeń. Przestrzegać warunków gwarancji.
- Przed każdym użyciem przeprowadzić kontrolę wzrokową. W przypadku uszkodzenia: Nie używać ponownie urządzenia, dopóki uszkodzenie nie zostanie naprawione przez specjalistyczny warsztat.

## **NIEBEZPIECZEŃSTWO obrażeń ciała**

- Nie należy dotykać głowicy szlifierskiej, gdy urządzenie jest włączone.
- Urządzenie należy wyłączyć, jeśli ...  
... je odkładasz, np. w celu naładowania, lub gdy na krótko przerywasz proces szlifowania, ... chcesz je wyczyścić.

## **OSTROŻNIE — straty materialne**

- Nie można wymieniać akumulatora wbudowanego w urządzenie.
- Unikać gromadzenia się ciepła i nie zakrywać ładowarki USB i urządzenia podczas ładowania.

- Używać urządzenia tylko z oryginalnymi akcesoriami.
- Należy chronić urządzenie przed silnymi uderzeniami, wibracjami, bezpośrednim promieniowaniem słonecznym oraz zabrudzeniem i dużą wilgotnością.
- Nie używać do czyszczenia żrących środków chemicznych, środków do szorowania, twardych gąbek itp.

## Objaśnienie znaków

---



Ten symbol w połączeniu ze słowem **NIEBEZPIECZEŃSTWO** ostrzega przed poważnymi obrażeniami ciała.



Ten symbol w połączeniu ze słowem **OSTRZEŻENIE** ostrzega przed obrażeniami ciała średniego i lekkiego stopnia.



Ten symbol w połączeniu ze słowem **WSKAZÓWKA** ostrzega przed stratami materialnymi.



Ten symbol oznacza dodatkowe informacje i ogólne wskazówki.



Prąd stały

## Użycie zgodne z przeznaczeniem

---

Ta szlifierka do pazurów służy do szlifowania pazurów zwierząt i jest przeznaczona do użytku wewnętrznego i prywatnego.

Urządzenie nie jest przeznaczone do użytku zewnętrznego i zastosowań komercyjnych.

# W skrócie

---

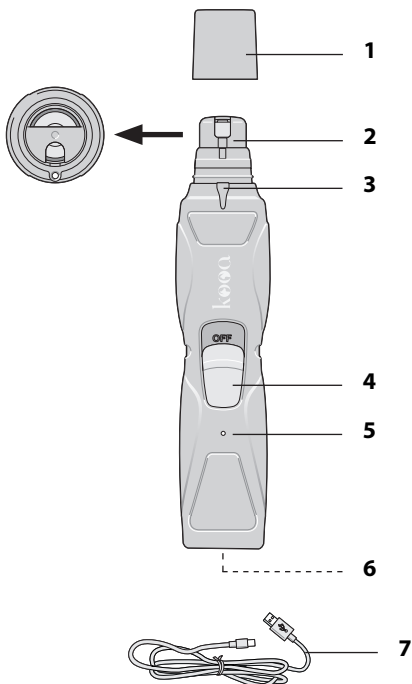

## Części, elementy obsługi

- 1 Wieczko ochronne
- 2 Nasadka na kamień szlifierski
- 3 Dioda LED
- 4 Dwustopniowy przełącznik WŁ./WYŁ.
- 5 Wskaźnik ładowania
- 6 Gniazdo USB
- 7 Kabel USB do ładowania

# Uruchomienie

---

## Wypakować i sprawdzić

1. Wyjąć wszystkie części z opakowania i zutilizować opakowanie transportowe.
2. Sprawdzić szlifierkę do pazurów i akcesoria pod kątem ewentualnych uszkodzeń transportowych. Jeśli jakiegokolwiek części są uszkodzone, nie należy używać urządzenia, lecz skontaktować się z serwisem klienta (patrz karta gwarancyjna).

## Ładowanie baterii

Przed pierwszym użyciem akumulator w urządzeniu musi być ładowany przez ok. 5 godzin.

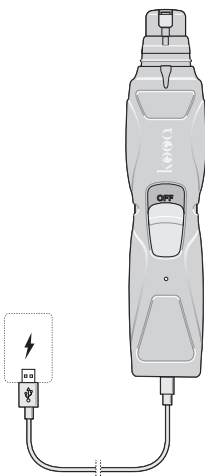

1. W razie potrzeby wyłączyć szlifierkę do pazurów.
2. Podłączyć załączony kabel USB do ładowania do gniazda USB szlifierki do pazurów (można go podłączyć tylko w jednej pozycji).
3. Podłączyć drugi koniec kabla do gniazda USB ładowarki USB i podłączyć ładowarkę do wtykowego gniazdka elektrycznego.  
Zaświeci się wskaźnik ładowania:
  - czerwony = akumulator jest ładowany
  - zielony = akumulator jest naładowany
4. Po zakończeniu procesu ładowania należy ponownie odłączyć kabel.





Wspomniana ładowarka USB nie wchodzi w zakres dostawy. Alternatywnie można użyć gniazda USB w komputerze PC lub notebooku.

## Użytkowanie

---

1. Zdjąć wieczko ochronne.  
Nasadka na kamień szlifierski posiada trzy różne otwory.

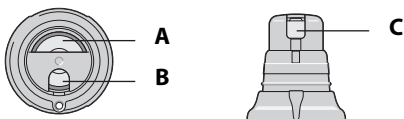

2. Należy wybrać otwór odpowiedni do danego zastosowania:

- A** do pazurów małych zwierząt
- B** do pazurów dużych zwierząt
- C** do szybkiej pielęgnacji pazurów

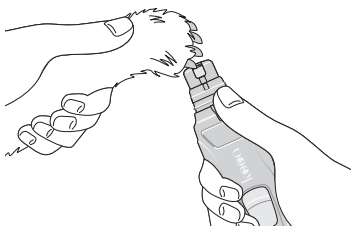

3. Weź łapę swojego zwierzęcia i wprowadź pazur dożądanego otworu.
4. Włącz urządzenie i wybierz żądaną prędkość szlifowania (1 lub 2).
  - Kiedy tarcza szlifierska zaczyna się obracać, zapala się dioda LED, aby oświetlić obszar szlifowania.
  - Pazur nie powinien być szlifowany dłużej niż 5 sekund.
5. Po użyciu przesuń przełącznik WŁ./WYŁ. z powrotem do pozycji OFF.

## Po zakończeniu pracy

- Aby zachować zdolność ładowania akumulatora, zalecamy używanie trymera aż do całkowitego rozładowania akumulatora.
- W celu ładowania należy postępować zgodnie z opisem w rozdziale „Ładowanie akumulatora”.

## Czyszczenie i konserwacja

---

### Czyszczenie



#### **NIEBEZPIECZEŃSTWO porażenia prądem**

- Nie zanurzać urządzenia w wodzie i nie płukać tych części pod bieżącą wodą.



#### **WSKAZÓWKA dotycząca strat materialnych**

- Nie używać do czyszczenia żrących środków chemicznych, środków do szorowania, twardych gąbek itp. Może wtedy dojść do zarysowań powierzchni.

Aby zapewnić prawidłowe działanie urządzenia, należy je regularnie czyścić.

1. Zdjąć wieczko ochronne.

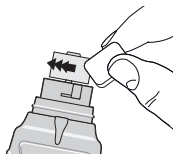
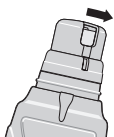

2. Przekręcić nasadkę na kamień szlifierski w lewo i zdjąć ją.
3. Przełączyć urządzenie na najwyższy poziom.
4. Ostrożnie docisnąć szmatkę do obracającej się tarczy szlifierskiej, aby oczyścić jej powierzchnię.
5. Usunąć inne zabrudzenia wokół głowicy szlifierskiej za pomocą miękkiej, czystej szczotki lub miękkiej szmatki.

## Przechowywanie

Jeśli nie używasz szlifierki do pazurów przez dłuższy czas:

1. Wyczyść szlifierkę do pazurów w sposób opisany powyżej.
2. Całkowicie naładować akumulator, aby zapobiec jego głębokiemu rozładowaniu.
3. Szlifierkę do pazurów należy przechowywać w suchym i zabezpieczonym przed mrozem miejscu. Jako opakowania zewnętrznego użyć w razie potrzeby opakowania oryginalnego albo torby do przechowywania.

## Usterka/środek zaradczy

Usterka	Możliwa przyczyna
Akumulator nie jest ładowany.	<ul style="list-style-type: none"><li>▪ Wtyczki włożone całkowicie we wszystkie gniazda?</li></ul>
Słaba wydajność szlifowania.	<ul style="list-style-type: none"><li>▪ Tarcza szlifierska jest zabrudzona, patrz „Czyszczenie”.</li></ul>

## Danych technicznych

Napięcie wejściowe: 5 V , (USB-C)

Prąd wejściowy: 1000 mA

Akumulator: Ni-MH AA 900 mAh, 2,4 V   
Czas ładowania: ok. 5 godzin  
Czas pracy z naładowanym akumulatorem: ok. 4 godzin

Nasze produkty są stale rozwijane i usprawniane. Z tego powodu zawsze możliwe są zmiany w wyglądzie i zmiany techniczne.

# Podmiot wprowadzający do obrotu (nie jest równoznaczny z adresem serwisu)

---

GREND S GmbH  
Stahlwiete 23  
22761 Hamburg, Niemcy

## Deklaracja zgodności

---

GREND S GmbH oświadcza niniejszym, że szlifierka do pazurów HPC2206 jest zgodna z dyrektywami 2014/30/UE, 2014/35/UE i 2011/65/UE. Niniejsza deklaracja traci swoją ważność przy samowolnej zmianie wprowadzonej w urządzeniu bez uzgodnienia z producentem.

Hamburg, kwiecień 2023 r.  
GREND S GmbH



## Gwarancja

---

Obowiązują ustawowe prawa gwarancyjne. W przypadku reklamacji należy zwrócić przedmiot do sprzedawcy wraz z dowodem zakupu (podając przyczynę reklamacji).

## Utylizacja

---

### Utylizacja opakowania



Opakowanie należy utylizować zgodnie z zasadami segregacji odpadów. Tektura i karton powinny trafić do pojemnika na papier, folia do pojemnika na surowce wtórne.

### Utylizacja produktu

Produkt należy utylizować zgodnie z przepisami obowiązującymi w danym kraju.



Urządzenia nie wolno wyrzucać do zwykłych odpadów domowych. Pod koniec okresu użytkowania produkt należy zutylizować w odpowiedni sposób. W ten sposób cenne materiały zawarte w urządzeniu zostaną poddane recyklingowi i uniknie się obciążenia środowiska. Zanieś stare urządzenie do punktu zbiórki odpadów elektronicznych lub do magazynu recyklingu.

Więcej informacji można uzyskać w lokalnej firmie zajmującej się utylizacją odpadów lub w lokalnym organie administracyjnym.



Baterie standardowe i akumulatory nie powinny być wyrzucane razem z odpadami domowymi. Wszystkie baterie i akumulatory należy oddać do lokalnego lub powiatowego punktu zbiórki odpadów lub do punktu sprzedaży detalicznej. Dzięki temu takie baterie i akumulatory mogą być utylizowane w sposób przyjazny dla środowiska.

#### Uwaga!

To urządzenie zawiera baterię, która jest zainstalowana na stałe ze względów bezpieczeństwa i nie może być usunięta bez zniszczenia obudowy. Nieprawidłowy demontaż pociąga za sobą zagrożenie bezpieczeństwa. Dlatego należy zwrócić urządzenie nieotwarte do punktu zbiórki, a urządzenie i baterię poddać odpowiedniej utylizacji.

# Děkujeme, že jste si zakoupili brusku na drápky kooa.

## Obecné informace

---

### O tomto návodu k použití



V tomto návodu k obsluze je popsáno bezpečné zacházení s výrobkem a péči o něj.

Uložte si jej, abyste do něj mohli později nahlédnout. Pokud přístroj předáte někomu jinému, předejte mu také tyto pokyny. Při nedodržení tohoto návodu k obsluze může dojít ke zranění nebo poškození přístroje.

### Obsah dodávky

- Bruska na drápky
- Napájecí kabel USB
- Návod k použití
- Úložný sáček

# Obsah

---

Obecné informace .....	86
O tomto návodu k použití .....	86
Obsah dodávky .....	86
Bezpečnost .....	88
Význam symbolů .....	90
Účel použití .....	90
Přehled .....	91
Uvedení do provozu.....	92
Vybalení a kontrola.....	92
Nabíjení akumulátoru .....	92
Použití.....	93
Čištění a péče .....	94
Čištění.....	94
Skladování .....	95
Porucha/náprava.....	95
Technické údaje .....	95
Distributor (nejedná se o servisní adresu) ...	95
Prohlášení o shodě .....	96
Záruka.....	96
Likvidace .....	96



## Důležité pokyny

- Tento výrobek smějí používat děti starší 8 let a rovněž osoby se sníženými fyzickými, smyslovými nebo psychickými schopnostmi nebo nedostatkem zkušeností a znalostí, jen pokud jsou pod dohledem nebo byly o bezpečném používání přístroje instruovány a pochopily případná rizika.
- Děti si s výrobkem nesmějí hrát.
- Výrobek a nabíjecí USB je třeba uchovávat mimo dosah dětí mladších 8 let.
- Čištění a uživatelskou údržbu nesmějí provádět děti, pokud jim není 8 let a více a nejsou pod dohledem.
- Fólie a obalový materiál uchovávejte mimo dosah dětí. Hrozí nebezpečí udušení. Součástí dodávky jsou i malé součásti, které lze spolknout. Obalový sáček si nepřetahujte přes hlavu ani jej nepolykejte.
- Během nabíjení nenechávejte zařízení bez dozoru.
- Spotřebič nepoužívejte, pokud...
  - ... upadl na zem,
  - ... vykazuje viditelné poškození nebo je poškozeno příslušenství nebo
  - ... je brusná hlava poškozená.

## NEBEZPEČÍ úrazu elektrickým proudem

- Zařízení a nabíjecí kabel USB chraňte před vlhkostí, vodou a jinými tekutinami.
- Spotřebič nepoužívejte s mokřýma rukama.
- Zařízení ani nabíjecí kabel USB neponořujte do vody ani je neoplachujte pod tekoucí vodou. Pokud přístroj upadl do vody, nesmí se poté znovu používat.
- Nabíječku zapojujte pouze do řádně nainstalované zásuvky a respektujte „Technické údaje“.



- Ujistěte se, že je zásuvka snadno přístupná, aby bylo možné USB nabíječku v případě nutnosti rychle vytáhnout ze zásuvky.
- Před nabíjením nabíjecí kabel USB zcela rozviňte. Dbejte na to, aby nedošlo k jeho poškození o ostré hrany nebo horkými předměty.
- USB nabíječku odpojte ze zásuvky:
  - když se nepoužívá,
  - když je baterie nabitá,
  - pokud se během nabíjení zjevně vyskytne porucha (např. kouř, zápach atd.),
  - před čištěním, údržbou nebo zabalením přístroje,
  - během bouřky.
 Vždy tahejte za nabíječku, nikdy za kabel.
- Vestavěnou LED nelze vyměnit ani opravit.
- Neprovádějte na jednotce žádné změny. Pokud je spotřebič poškozen, musí být opraven v odborném servisu, aby se předešlo rizikům. Dodržujte záruční podmínky.
- Před každým použitím proveďte vizuální kontrolu. V případě poškození: Přístroj nepoužívejte, dokud nebude poškození opraveno v odborném servisu.

## NEBEZPEČÍ zranění

- Nedotýkejte se brusné hlavy, když je přístroj zapnutý.
- Přístroj musí být vypnutý, když ...
  - ... zařízení odložíte, např. když je třeba je nabít, když nakrátko přerušíte broušení nebo ... je-li třeba zařízení vyčistit.

## UPOZORNĚNÍ na možnost věcných škod

- Baterii vloženou do přístroje nelze vyměnit.
- Chraňte před přehřátím a při nabíjení nezakrývejte USB nabíječku ani zařízení.
- Přístroj používejte pouze s originálním příslušenstvím.
- Přístroj chraňte před silnými nárazy, otřesy, přímým slunečním zářením, nečistotami a nadměrnou vlhkostí.
- K čištění nepoužívejte agresivní chemické čisticí prostředky, drátěnky, tvrdé houby apod.

# Význam symbolů

---



Tento symbol ve spojení se slovem **NEBEZPEČÍ** varuje před vážným poraněním.



Tento symbol ve spojení se slovem **VAROVÁNÍ** varuje před poraněním středního a lehkého stupně.



Tento symbol ve spojení se slovem **UPOZORNĚNÍ** varuje před věcnými škodami.



Tento symbol označuje další informace a obecné poznámky.



Stejnoseměrný proud

## Účel použití

---

Tato bruska na drápky se používá k broušení zvířecích drápků a je určena pro použití v interiéru a pro soukromé účely.

Přístroj není vhodný pro venkovní ani komerční použití.

# Přehled

---

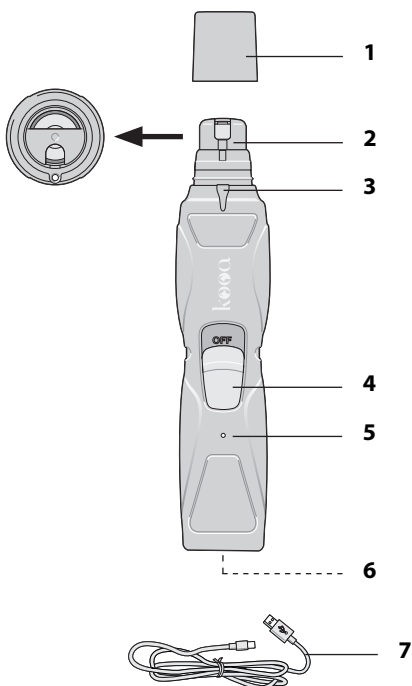

## Díly a ovládací prvky

- 1 Ochranná krytka
- 2 Krytka brusného kotoučku
- 3 LED
- 4 Dvoupolohový vypínač
- 5 Ukazatel nabití
- 6 Zdířka USB
- 7 Napájecí kabel USB

# Uvedení do provozu

---

## Vybalení a kontrola

1. Vyjměte všechny díly z obalu a odstraňte přepravní obal.
2. Zkontrolujte brusku na drápky a její příslušenství, zda nedošlo k poškození při přepravě. Pokud jsou některé díly poškozené, spotřebič nepoužívejte – kontaktujte zákaznický servis (viz záruční list).

## Nabíjení akumulátoru

Před prvním použitím je třeba baterii v přístroji nabíjet po dobu přibližně 5 hodin.

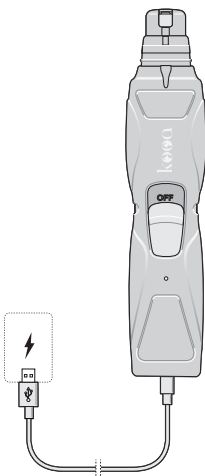

1. V daném případě brusku na drápky vypněte.
2. Připojte přiložený nabíjecí kabel do zdířky USB na brusce na drápky (lze připojit pouze v jedné poloze).
3. Druhý konec kabelu zapojte do zdířky USB na nabíječce a zapojte nabíječku do zásuvky.  
Ukazatel nabití svítí:
  - červeně = baterie se nabíjí
  - zeleně = baterie je nabitá
4. Po nabití kabel opět odpojte.



Zmíněná USB nabíječka není součástí dodávky. Případně můžete použít USB port PC nebo notebooku.

## Použití

---

1. Sejměte ochrannou krytku.  
Krytka brusného kotoučku má tři různé výřezy.

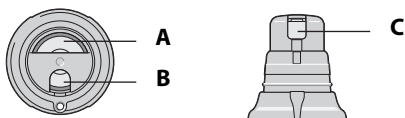

2. Vyberte si výřez určený pro váš účel:

- A** pro dráčky malých zvířat
- B** pro dráčky velkých zvířat
- C** pro rychlou, průběžnou péči o dráčky

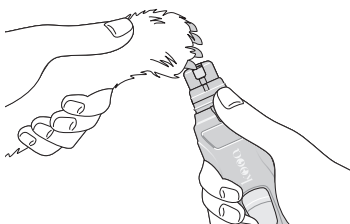

3. Vezměte tlapku svého mazlíčka a vsuňte drápek do požadovaného výřezu.
4. Zapněte přístroj a zvolte požadovanou rychlost broušení (1 nebo 2).
  - Jakmile se brusný kotouč roztočí, rozsvítí se LED, která osvětlí aplikační pole.
  - Jeden drápek by se neměl brousit déle než 5 sekund.
5. Po použití přesuňte vypínač zpět do polohy OFF.

## Po použití

- Pro zachování nabíjecí kapacity baterie doporučujeme baterii používat, dokud není zcela vybitá.
- Při nabíjení postupujte podle popisu v části „Nabíjení baterie“.

## Čištění a péče

---

### Čištění



#### **RIZIKO úrazu elektrickým proudem**

- Neponořujte zařízení do vody a neoplachujte tyto části pod tekoucí vodou.



#### **UPOZORNĚNÍ na věcné škody**

- K čištění nepoužívejte agresivní chemické čisticí prostředky, drátěnky, tvrdé houby apod. Mohlo by dojít k poškození povrchu.

Aby zařízení správně fungovalo, je nutné je pravidelně čistit.

1. Sejměte ochrannou krytku.

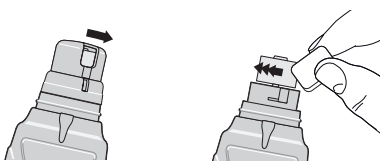

2. Otočte krytkou brusného kotoučku proti směru hodinových ručiček a sejměte ji.
3. Přístroj přepněte na nejvyšší stupeň.
4. Jemným přitlačením hadříku na rotující brusný kotouček očistěte jeho povrch.
5. Ostatní nečistoty kolem brusné hlavy odstraňte měkkým, čistým kartáčkem nebo měkkým hadříkem.

## Skladování

Jestliže brusku na drápky delší dobu nepoužíváte:

1. přístroj vyčistěte, jak je popsáno výše.
2. Plně nabijte baterii, abyste zabránili jejímu hlubokému vybití.
3. Brusku na drápky skladujte na suchém místě, kde nemrzne. Podle potřeby ji zabalte do originálního balení nebo do skladovacího sáčku.

## Porucha/náprava

Porucha	Možná příčina
Baterie se nenabíjí.	<ul style="list-style-type: none"><li>▪ Jsou všechny zástrčky správně zasunuté?</li></ul>
Špatná výkonnost broušení.	<ul style="list-style-type: none"><li>▪ Brusný kotouček je znečištěný, viz „Čištění“.</li></ul>

## Technické údaje

Vstupní napětí: 5 V , (USB-C)

Vstupní proud: 1000 mA

Akumulátor: Ni-MH AA 900 mAh, 2,4 V   
Doba nabíjení: přibližně 5 hodin  
Doba broušení při plně nabité baterii: přibližně 4 hodiny

Naše výrobky jsou neustále vyvíjeny a vylepšovány. Z tohoto důvodu jsou kdykoli možné designové a technické změny.

## Distributor (nejedná se o servisní adresu)

GREND S GmbH  
Stahlwiete 23  
22761 Hamburk, Německo

# Prohlášení o shodě

---

Společnost GRENDS GmbH tímto prohlašuje, že bruska na drápky HPC2206 je v souladu se směrnicemi 2014/30/EU, 2014/35/EU a 2011/65/EU. Prohlášení ztrácí svoji platnost, pokud bude na zařízení provedena změna, která s námi nebyla odsouhlasena.

Hamburg, duben 2023  
GRENDS GmbH



## Záruka

---

Uplatňuje se zákonná záruka dle platné legislativy. V případě reklamace vraťte zboží prodejci s dokladem o koupi (s uvedením důvodu reklamace).

## Likvidace

---

### Likvidace obalu



Obal zlikvidujte podle typu. Lepenku a karton odevzdejte do starého papíru, fólie do sběrný recyklovatelných surovin.

### Likvidace výrobku

Výrobek zlikvidujte podle předpisů platných ve vaší zemi.





Zařízení se nesmí vyhazovat do běžného domovního odpadu. Po skončení životnosti musí být výrobek vhodným způsobem zlikvidován.



Tímto způsobem budou recyklovány cenné materiály obsažené v zařízení a zamezí se zatěžování životního prostředí. Staré zařízení odevzdejte na sběrné místo elektronického odpadu nebo do recyklačního skladu.

Další informace získáte u místní firmy zabývající se likvidací odpadu nebo u místního správního orgánu.



Standardní a dobíjecí baterie by neměly být likvidovány společně s domovním odpadem. Všechny baterie a dobíjecí baterie je třeba odevzdat na místním nebo okresním sběrném místě nebo u prodejce. Takové baterie a dobíjecí baterie lze tedy likvidovat způsobem šetrným k životnímu prostředí.

**Pozor!**

Tento přístroj obsahuje baterii, která je z bezpečnostních důvodů trvale instalována a nelze ji vyjmout, aniž by došlo k poškození krytu. Neodborná demontáž s sebou nese bezpečnostní riziko. Proto byste měli zařízení odevzdat neotevřené na sběrném místě a zařízení i baterii řádně zlikvidovat.

# Köszönjük, hogy a kooa karomcsiszolóját választotta.

## Általános

---

### Információk a használati útmutatóról



A használati útmutató a termék biztonságos kezelését és ápolását írja le.

Őrizze meg ezt a használati útmutatót arra az esetre, ha később valaminek utána szeretne olvasni. Ha a készüléket valaki másnak adja tovább, mellékelje hozzá ezt a használati útmutatót is.

A használati útmutató előírásainak figyelmen kívül hagyása sérülésekhez, vagy a készülék károsodásához vezethet.

### Csomag tartalma

- Karomcsiszoló
- USB-töltőkábel
- Használati útmutató
- Tárolótasak

# Tartalom

---

Általános.....	98
Információk a használati útmutatóról..	98
Csomag tartalma .....	98
Biztonság.....	100
Jelmagyarázat .....	102
Rendeltetésszerű használat .....	102
Áttekintés .....	103
Üzembe helyezés .....	104
Kicsomagolás és ellenőrzés.....	104
Az akkumulátor töltése .....	104
Használat.....	105
Tisztítás és ápolás .....	106
Tisztítás .....	106
Tárolás .....	107
Zavar / zavar elhárítása.....	107
Műszaki adatok.....	107
Forgalomba hozza (nem szervizközpont)..	108
Megfelelőségi nyilatkozat .....	108
Szavatosság .....	108
Hulladékkezelés.....	108



# Biztonság

---

## Fontos utasítások

- Ezt a terméket 8 éves vagy annál idősebb gyermekek, valamint csökkent fizikai, szenzoros vagy mentális képességű, illetve tapasztalattal és tudással nem rendelkező személyek akkor használhatják, ha felügyelik őket, vagy tájékoztatást kaptak a termék biztonságos használatáról és tisztában vannak az abból fakadó veszélyekkel.
- Gyermekek nem játszhatnak a termékkel.
- A terméket és az USB-töltőkábelt tartsa távol 8 évesnél fiatalabb gyermekektől.
- Tisztítását és karbantartását gyermekek nem, 8 éves kor felett pedig csak felügyelettel végezhetik.
- A fóliákat és a csomagolóanyagokat tartsa távol a gyermekektől. Fennáll a megfulladás veszélye. Ezen kívül a doboz apró alkatrészeket tartalmaz, amelyek lenyelhetők. Ügyeljen arra, hogy a csomagolózacskót ne tegye a fejére, és ne nyelje le.
- Töltés közben ne hagyja felügyelet nélkül a készüléket.
- Ne használja a készüléket, ha...
  - ... az leesett,
  - ... a készülék vagy a tartozékok nyilvánvaló sérülése látható vagy
  - ... a csiszolófej sérült.

## Elektromosság miatti VESZÉLY

- Tartsa távol a készüléket és az USB-töltőkábelt a nedvességtől, víztől és más folyadékoktól.
- Ne kezelje a készüléket nedves kézzel.
- Ne merítse a készüléket és az USB-töltőkábel vízbe, és ne öblítse ezeket a részeket folyó vízzel. Ha a készülék vízbe esett, azt követően nem szabad újra használni.
- A töltőkészüléket kizárólag egy megfelelően felszerelt csatlakozóaljzatra csatlakoztassa, és vegye figyelembe a „Műszaki adatok” részben leírtakat.

- Ügyeljen arra, hogy a csatlakozóaljzat könnyen hozzáférhető legyen, hogy az USB-töltőkészüléket szükség esetén gyorsan ki lehessen húzni az aljzataból.
- Töltés előtt tekerje le teljesen az USB-töltőkábelt. Ügyeljen arra, hogy a hálózati adapter kábelét ne sértse meg éles szélekkel vagy forró tárgyakkal.
- Húzza ki az USB-töltőkészüléket a csatlakozóaljzataból:
  - ha nem használja a készüléket,
  - ha az akkumulátor fel van töltve,
  - ha a töltési folyamat során nyilvánvalóan meghibásodás következik be (pl. füstöt, szagot érzékel),
  - a készülék tisztítása, szervizelése vagy elpakolása előtt,
  - zivatarok idején.
 Mindig a töltőkészüléknél, és ne a kábelnél fogva húzza meg.
- A beépített LED nem cserélhető és nem javítható.
- Ne végezzen semmilyen módosítást a készüléken. Ha a készülék megsérül, a veszélyek elkerülése érdekében szakszervizben kell megjavíttatni. Tartsa be a jótállási feltételeket.
- Minden használat előtt végezzen szemrevételezéses ellenőrzést. Sérülések esetén: ne használja újra a készüléket, amíg a sérülést szakszervizben ki nem javították.

## Sérülés miatti VESZÉLY

- Ne érintse meg a csiszolófejet, amikor a készülék be van kapcsolva.
- A készüléket ki kell kapcsolni, ha ...
  - ... leteszi a gépet, például töltés céljából,
  - vagy ha rövid időre megszakítja a csiszolási folyamatot,
  - ... a készüléket tisztítani kell.

## Anyagi károk elleni VÉDELEM

- A készülékbe helyezett akkumulátor nem cserélhető ki.
- Kerülje a hőfelhalmozódást, és ne takarja le töltés közben az USB-töltőkészüléket és a készüléket.

- A készüléket csak az eredeti tartozékokkal használja.
- Védje a készüléket az erős ütésektől, rázkódásoktól, közvetlen napfénytől, valamint a szennyeződésektől és az erős nedvességtől.
- A tisztításhoz ne használjon agresszív kémiai tisztítószereket, súrolószereket, kemény szivacsokat vagy hasonlókat.

## Jelmagyarázat

---



Ez a jel és a VESZÉLY szó együttes használata súlyos sérülés lehetőségére figyelmeztet.



Ez a jel és a FIGYELMEZTETÉS szó együttes használata közepes ill. könnyű sérülések lehetőségére figyelmeztet.



Ez a jel és a MEGJEGYZÉS szó együttes használata anyagi károk lehetőségére figyelmeztet.



Ez a jel további információkra és általános megjegyzésekre utal.



Egyenáram

## Rendeltetésszerű használat

---

Ez a karmocsiszoló az állatok karmának nyírására szolgál, és beltéri, nem kereskedelmi célú használatra tervezték.

A készülék nem alkalmas kültéri vagy kereskedelmi használatra.

# Áttekintés

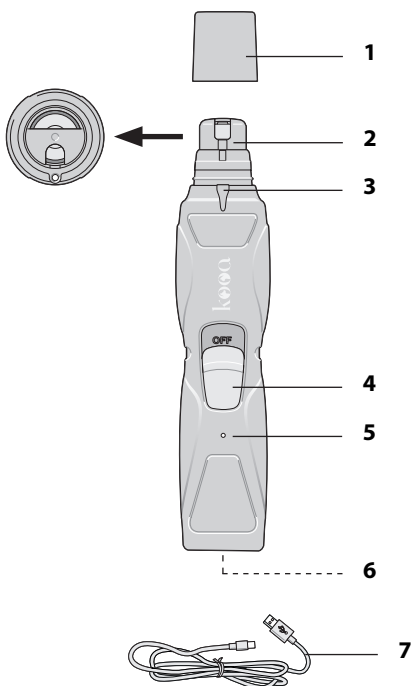

## Alkatrészek és kezelőszervek

- 1 Védősapka
- 2 Fedőkupak a csiszolóköhöz
- 3 LED
- 4 Kétfokozatú be-/kikapcsoló gomb
- 5 Töltésjelző
- 6 USB-csatlakozóaljzat
- 7 USB-töltőkábel

# Üzembe helyezés

---

## Kicsomagolás és ellenőrzés

1. Vegye ki az összes alkatrészt a csomagolásból, és távolítsa el a szállítási csomagolást.
2. Ellenőrizze a karomcsiszolót és a tartozékokat az esetleges szállítási sérülések szempontjából. Ha az alkatrészek megsérültek, ne használja a készüléket, hanem forduljon az ügyfélszolgálathoz (lásd a jótállási jegyet).

## Az akkumulátor töltése

A készülék akkumulátorát az első használat előtt kb. 5 órán keresztül fel kell tölteni.

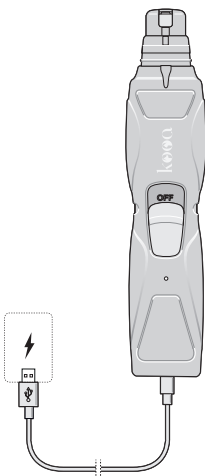

1. Szükség esetén kapcsolja ki a karomcsiszolót.
2. Csatlakoztassa a mellékelt USB töltőkábelt a karomcsiszoló USB-csatlakozóaljzatához (csak egy pozícióban csatlakoztatható).
3. Csatlakoztassa a kábel másik végét egy USB-töltőkészülék USB-csatlakozóaljzatához, és csatlakoztassa a töltőkészüléket az aljzathoz. A töltésjelző világít:
  - piros = az akkumulátor töltődik
  - zöld = az akkumulátor feltöltődött
4. A töltési folyamat után ismét húzza ki a kábelcsatlakozást.





Az említett USB-töltőkészülék nem tartozik a szállítási terjedelembé. Alternatívaként használhatja a számítógép vagy a laptop USB-csatlakozóját is.

## Használat

---

1. Húzza le a védősapkát.  
A csiszolókö fedőkupakja három különböző nyílással rendelkezik.

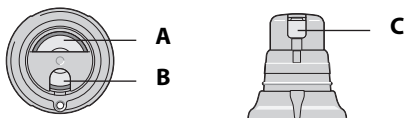

2. A célnak megfelelő nyílás kiválasztása:
  - A** kis állatok karmai számára
  - B** nagy állatok karmai számára
  - C** a gyors, lendületes karomápolásért

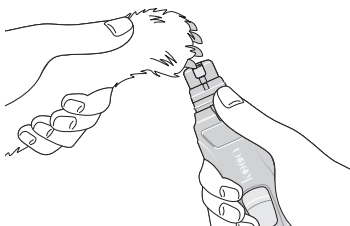

3. Fogja meg a háziállat mancsát, és vezesse a karmot a kívánt nyílásba.
4. Kapcsolja be a készüléket, és válassza ki a kívánt csiszolási sebességet (1 vagy 2).
  - Amint a csiszolókorong forog, a LED világít, hogy megvilágítsa az alkalmazási területet.
  - Egy karmot nem szabad 5 másodpercnél tovább csiszolni.
5. Használat után csúsztassa vissza a be-/kikapcsolót gombot OFF állásba.

## Használat után

- Az akkumulátor töltési kapacitásának fenntartása érdekében javasoljuk, hogy az akkumulátort addig használja, amíg az teljesen le nem merül.
- A töltéshez járjon el az „Az akkumulátor töltése” című szakaszban leírtak szerint.

## Tisztítás és ápolás

---

### Tisztítás



#### Áramütés miatti VESZÉLY

- Ne merítse a készüléket vízbe, és ne öblítse ezeket az alkatrészeket folyó vízzel.



#### FIGYELMEZTETÉS anyagi károkra

- A tisztításhoz ne használjon agresszív kémiai tisztítószerket, súrolószereket, kemény szivacsokat vagy hasonlókat. Ennek során a felület megsérülhet.

Ahhoz, hogy a készülék megfelelően működjön, rendszeresen tisztítani kell.

1. Húzza le a védősapkát.

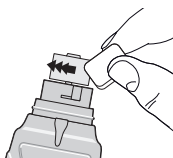

2. Fordítsa el a csiszolókö fedőkupakját az óramutató járásával ellentétes irányba, és vegye le.
3. Kapcsolja a készüléket a legmagasabb fokozatba.
4. Óvatosan nyomjon egy ruhát a forgó csiszolókoronghoz, hogy megtisztítsa annak felületét.
5. Távolítsa el a csiszolófej körüli egyéb szennyeződéseket puha, tiszta kefével vagy puha ruhával.

## Tárolás

Ha hosszabb ideig nem használja a karomcsiszolót:

1. Tisztítsa meg a karomcsiszolót a fent leírtak szerint.
2. Teljesen töltsé fel az akkumulátort a mélykisülés megelőzése érdekében.
3. A karomcsiszolót száraz és fagymentes helyen tárolja. Szükség esetén használja külső csomagolásként az eredeti csomagolást vagy a tárolótasakot.

## Zavar / zavar elhárítása

Zavar	Lehetséges ok
Az akkumulátor nem töltődik.	<ul style="list-style-type: none"><li>▪ A csatlakozódugó teljesen be van dugva minden csatlakozóaljzatba?</li></ul>
Gyenge csiszolási teljesítmény.	<ul style="list-style-type: none"><li>▪ A csiszolókorong piszkos, lásd a „Tisztítás” c. fejezetet.</li></ul>

## Műszaki adatok

Bemenő feszültség: 5 V , (USB-C)

Bemenő áram: 1000 mA

Akku: Ni-MH AA 900 mAh, 2,4 V   
Töltési idő: kb. 5 óra  
Munkaidő feltöltött akkumulátorral: kb. 4 óra

Termékeinket folyamatosan továbbfejlesztjük és javítjuk. Ebből kifolyólag bármikor lehetséges a dizájn és a műszaki tartalom megváltoztatása.

# Forgalomba hozza (nem szervizközpont)

---

GRENDS GmbH  
Stahlwiete 23  
22761 Hamburg, Németország

## Megfelelőségi nyilatkozat

---

A GRENDS GmbH ezúton kijelenti, hogy a HPC2206 karomcsiszoló megfelel a 2014/30/EU, a 2014/35/EU és a 2011/65/EU Európai Uniósi irányelveknek. A nyilatkozat érvényét veszti, ha olyan változtatást hajtottak végre az eszközön, amelyet nem egyeztettek velünk.

Hamburg, 2023. április  
GRENDS GmbH



## Szavatosság

---

A törvényes szavatossági jogok érvényesek. Szavatossági igény esetén kérjük, küldje vissza a terméket a kereskedőnek a vásárlást igazoló bizonylattal együtt (a reklamáció okának megjelölésével).

## Hulladékkezelés

---

### Csomagolóanyagok hulladékkezelése



A csomagolás hulladékkezelését típus szerint szétválogatva végezze. A keménypapírt és kartont a papírokhoz, a fóliákat az újrahasznosítandó anyagokhoz.

### A termék hulladékkezelése

A készülék hulladékkezelését az Ön országában érvényes előírások szerint végezze.



A készülékeket nem szabad a normál háztartási hulladékba dobni. A termék élettartamának végén a megfelelő módon kell ártalmatlanítani. Így a készülékben található értékes anyagok újrahasznosításra kerülnek, és elkerülhető a környezet terhelése. A régi készüléket vigye el egy elektronikai hulladékgyűjtő pontra vagy egy újrahasznosító telepre. További információért forduljon a helyi hulladékkezelő céghez vagy a helyi közigazgatási szervhez.



A szabványos és újratölthető elemeket nem szabad a háztartási hulladékkal együtt kidobni. Minden elemet és újratölthető elemet a helyi vagy körzeti gyűjtőhelyre vagy a kiskereskedőhöz kell vinni. Az ilyen elemek és akkumulátorok így környezetbarát módon ártalmatlaníthatók.

### Figyelem!

Ez a készülék egy újratölthető akkumulátort tartalmaz, amely biztonsági okokból fixen be van építve, és nem távolítható el a készülékház tönkretétele nélkül. A helytelen eltávolítás biztonsági kockázatot jelent. Ezért a készüléket megbontatlanul adja vissza a gyűjtőhelyre, amely a készüléket és az akkumulátort megfelelően ártalmatlanítja.

# Ďakujeme, že ste sa rozhodli pre brúsku na pazúriky od kooa.

## Všeobecne

---

### O tomto návode



Tento návod na použitie popisuje bezpečné zaobchádzanie s výrobkom a starostlivosť oň.

Uschovajte si tento návod na použitie, ak by ste si v ňom neskôr chceli znovu niečo prečítať. Ak prístroj postúpíte niekomu inému, odovzdajte mu aj tento návod.

Nerešpektovanie tohto návodu na použitie môže viesť k poraneniam alebo škodám na prístroji.

### Obsah balenia

- Brúska na pazúriky
- USB nabíjací kábel
- Návod na obsluhu
- Úložné vrečko

# Obsah

---

Všeobecne .....	110
O tomto návode .....	110
Obsah balenia .....	110
Bezpečnosť .....	112
Vysvetlenie značiek .....	114
Účel použitia .....	114
Prehľad .....	115
Uvedenie do prevádzky.....	116
Rozbalenie a kontrola .....	116
Nabitie batérie .....	116
Používanie .....	117
Čistenie a údržba .....	118
Čistenie.....	118
Uchovávanie .....	119
Porucha/náprava.....	119
Technické údaje .....	119
Distribútor (nie adresa servisu) .....	119
Vyhlásenie o zhode.....	120
Záruka.....	120
Likvidácia .....	120



# Bezpečnosť

---

## Dôležité pokyny

- Tento výrobok smú používať deti od 8 rokov a staršie. Osoby so zníženými fyzickými, zmyslovými alebo mentálnymi schopnosťami alebo nedostatkom skúseností a vedomostí smú výrobok používať, ak sú pod dozorom alebo ak boli poučené o bezpečnom používaní výrobku a rozumejú nebezpečenstvám z neho vyplývajúcich.
- Deti sa s výrobkom nesmú hrať.
- Výrobok a USB nabíjací kábel sa musia držať mimo dosahu detí mladších ako 8 rokov.
- Čistenie a používateľskú údržbu nesmú vykonávať deti, iba ak sú staršie ako 8 rokov a pod dohľadom.
- Fólie a obalový materiál držte mimo dosahu detí. Existuje nebezpečenstvo zadusenia. K obsahu balenia navyše patria drobné diely, ktoré sa dajú prehltnúť. Dbajte tiež o to, aby si obalové vrečko nenaťahovali na hlavu alebo ho neprehtli.
- Prístroj nenechávajte bez dozoru, keď sa nabíja.
- Prístroj nepoužívajte, keď...
  - ... spadol,
  - ... sú na prístroji alebo príslušenstve viditeľné zjavné poškodenia alebo
  - ... je poškodená brúsna hlavica.

## NEBEZPEČENSTVO spôsobené elektrinou

- Prístroj a USB nabíjací kábel chráňte pred vlhkosťou, vodou a inými kvapalinami.
- Prístroj neobsluhujte s mokrými rukami.
- Prístroj a USB nabíjací kábel neponárajte do vody a tieto diely neoplachujte tečúcou vodou. Ak by prístroj spadol do vody, už sa potom nesmie znovu použiť.
- Nabíjačku pripájajte výlučne na riadne nainštalovanú zásuvku a dodržiavajte „Technické údaje“.



- Dbajte o to, aby bola zásuvka dobre prístupná, aby sa v prípade potreby mohol USB nabíjací kábel rýchlo vytiahnuť zo zásuvky.
- USB nabíjací kábel pred nabíjaním úplne odviňte. Dbajte o to, aby sa nepoškodil na ostrých hranách alebo horúcich predmetoch.
- Vytiahnite USB nabíjačku zo zásuvky:
  - keď sa nepoužíva,
  - keď je batéria nabitá,
  - keď sa počas nabíjania vyskytne zjavná porucha (napr. dym, zápach atď.),
  - pred čistením, údržbou alebo odložením prístroja,
  - počas búrky.
 Pritom vždy ťahajte za nabíjačku, nie za kábel.
- Zabudovaná LED sa nedá vymeniť ani opraviť.
- Na prístroji nevykonávajte žiadne zmeny. Ak je prístroj poškodený, musí ho opraviť špecializovaný servis, aby sa predišlo ohrozeniam. Dodržiavajte záručné podmienky.
- Pred každým použitím vykonajte vizuálnu kontrolu. V prípade poškodenia: Prístroj znovu používajte až vtedy, keď bola chyba odstránená v špecializovanom servise.

## **NEBEZPEČENSTVO poranení**

- Keď je prístroj zapnutý, nechytajte brúsnu hlavicu.
- Prístroj musí byť vypnutý, keď ...
  - ... prístroj odložíte z ruky, napr. na nabitie alebo keď nakrátko prerušíte brúsenie alebo ... sa má prístroj vyčistiť.

## **POZOR pred vecnými škodami**

- Batéria použitá v prístroji sa nemôže vymieňať.
- Zabráňte nahromadeniu tepla a pri nabíjaní nezakrývajte USB nabíjačku a prístroj.

- Prístroj používajte len s originálnym príslušenstvom.
- Prístroj chráňte pred silnými nárazmi, otrasmí, priamym slnečným žiarením, ako aj špinou a silnou vlhkosťou.
- Na čistenie nepoužívajte agresívne chemické čistiace prostriedky, abrazívne látky, tvrdé špongie a pod.

## Vysvetlenie značiek

---



Tento symbol v kombinácii so slovom **NEBEZPEČENSTVO** vystríha pred ťažkými poraneniami.



Tento symbol v kombinácii so slovom **VÝSTRAHA** vystríha pred poraneniami stredného a ľahkého stupňa.



Tento symbol v kombinácii so slovom **UPOZORNENIE** vystríha pred vecnými škodami.



Tento symbol označuje doplňujúce informácie a všeobecné pokyny.



Jednosmerný prúd

## Účel použitia

---

Brúska na pazúriky slúži na brúsenie zvieracích pazúrikov a je určená na súkromné použitie v interiéri.

Prístroj nie je vhodný na použitie v exteriéri a na komerčné účely.

# Prehľad

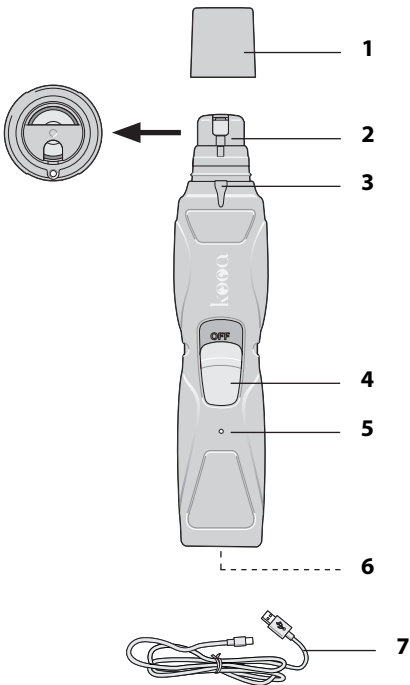

## Diely a ovládacie prvky

- 1 Ochranná krytka
- 2 Kryt na brúsny kameň
- 3 LED
- 4 Dvojstupňový spínač zap./vyp.
- 5 Indikátor nabitia
- 6 USB zdieľka
- 7 USB nabíjací kábel

# Uvedenie do prevádzky

---

## Rozbalenie a kontrola

1. Vyberte všetky diely z obalu a odstráňte prepravný obal.
2. Skontrolujte brúsku na pazúriky a príslušenstvo vzhľadom na možné škody vzniknuté pri preprave. Ak sú diely poškodené, prístroj nepoužívajte, ale obráťte sa na zákaznícky servis (pozri záručný list).

## Nabitie batérie

Batéria v prístroji sa musí pred prvým použitím nabíjať cca 5 hodín.

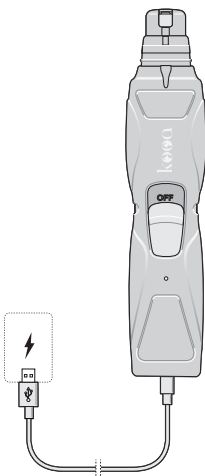

1. Prípadne brúsku na pazúriky vypnite.
2. Spojte priložený USB nabíjací kábel s USB zdierkou brúsky na pazúriky (dá sa zastrčiť len v jednej polohe).
3. Druhý koniec kábla spojte s USB zdierkou USB nabíjačky a nabíjačku zastrčte do zásuvky.  
Indikátor nabitia svieti:
  - načerveno = batéria sa nabíja
  - nazeleno = batéria je nabitá
4. Po nabíjaní káblový spoj znovu odpojte.



Spomínaná USB nabíjačka nie je súčasťou dodávky. Alternatívne môžete použiť USB zdierku počítača alebo notebooku.

## Používanie

---

1. Stiahnite ochranný kryt.

Ochranný kryt na brúsny kameň má rôzne otvory.

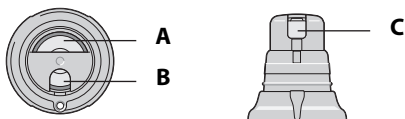

2. Zvoľte správny otvor na daný účel:

- A** na brúsenie pazúrikov malých zvierat
- B** na brúsenie pazúrikov veľkých zvierat
- C** na rýchle, plynulé ošetrovanie pazúrikov

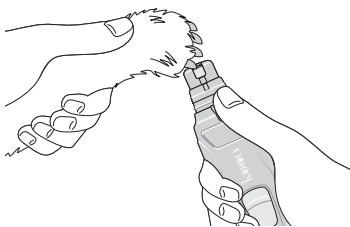

3. Zoberte labku zvierata a pazúr zasunúť do požadovaného otvoru.
4. Zapnite prístroj a zvoľte požadovanú rýchlosť brúsenia (1 alebo 2).
  - Keď sa brúsny kotúč otáča, svieti LED na osvetlenie ošetrovanej plochy.
  - Jeden pazúr by sa nemal brúsiť dlhšie ako 5 sekúnd.
5. Spínač zap./vyp. po použití znovu prepnete na OFF.

## Po použití

- Na zachovanie kapacity batérie odporúčame batériu používať tak dlho, kým nebude úplne vybitá.
- Pri nabíjaní postupujte podľa popisu v odseku „Nabitie batérie“.

## Čistenie a údržba

---

### Čistenie



#### **NEBEZPEČENSTVO zásahu elektrickým prúdom**

- Prístroj neponárajte pod vodu a tieto diely neoplachujte tečúcou vodou.



#### **UPOZORNENIE pred vecnými škodami**

- Na čistenie nepoužívajte agresívne chemické čistiace prostriedky, abrazívne látky, tvrdé špongie a pod. Pritom by sa mohol poškodiť povrch.

Prístroj sa musí pravidelne čistiť, aby bezchybne fungoval.

1. Stiahnite ochranný kryt.

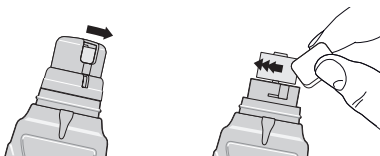

2. Ochranný kryt na brúsny kameň otočte proti smeru hodinových ručičiek a snímte ho.
3. Prístroj prepnite na najvyšší stupeň.
4. Oproti točiacemu sa brúsnemu kameňu opatrne pritlačte handričku, aby ste očistili jeho povrch.
5. Iné nečistoty okolo brúsnej hlavice odstráňte mäkkou čistou kefou alebo mäkkou handrou.

## Uchovávanie



Keď brúsku na pazúriky nebudete dlhší čas používať:

1. Brúsku na pazúriky vyčistite podľa vyššie uvedeného popisu.
2. Batériu úplne nabite, aby ste zabránili hĺbkovému vybitiu.
3. Brúsku na pazúriky uchovávajte na suchom mieste chránenom pred mrazom. Ako obal použite originálny obal alebo úložné vrečko.

## Porucha/náprava

Porucha	Možná príčina
Batéria sa nenabíja.	▪ Sú zástrčky úplne zastrčené vo všetkých zdierkach.
Zlý brúsny výkon.	▪ Brúsny kotúč je znečistený, pozri „Čistenie“.

## Technické údaje

Vstupné napätie:	5 V  , (USB-C)
Vstupný prúd:	1000 mA
Batéria:	Ni-MH AA 900 mAh, 2,4 V  Čas nabíjania: cca 5 hodín Pracovný čas s nabitou batériou: cca 4 hodiny

Naše výrobky neustále vyvíjame a zlepšujeme. Z tohto dôvodu môže kedykoľvek dôjsť k dizajnovým a technickým zmenám.

## Distribútor (nie adresa servisu)

GREND S GmbH  
Stahlwiete 23  
22761 Hamburg, Nemecko

# Vyhlásenie o zhode

---

Týmto spoločnosť GRENDS GmbH vyhlasuje, že brúska na pazúriky HPC2206 zodpovedá smerniciam 2014/30/EÚ, 2014/35/EÚ a 2011/65/EÚ. Vyhlásenie stratí platnosť, ak sa na prístroji vykoná nami neodsúhlasená zmena.

Hamburg apríl 2023  
GRENDS GmbH



## Záruka

---

Platia zákonné záručné práva.

V prípade, že si uplatňujete záruku, vráťte výrobok s dokladom o kúpe (s uvedením dôvodu reklamácie) svojmu obchodníkovi.

## Likvidácia

---

### Likvidácia obalu



Obal zlikvidujte ako triedený odpad. Lepenku a kartón vyhodte do starého papiera, fólie odovzdajte do zberu druhotných surovín.

### Likvidácia výrobku

Výrobok zlikvidujte podľa predpisov platných vo vašej krajine.





Zariadenia sa nesmú vyhadzovať do bežného domového odpadu. Po skončení životnosti sa výrobok musí zlikvidovať vhodným spôsobom.



Týmto spôsobom sa recyklujú cenné materiály obsiahnuté v zariadení a zabráni sa zaťaženiu životného prostredia. Staré zariadenie odovzdajte na zberné miesto elektronického odpadu alebo do recyklačného skladu. Ďalšie informácie získate od miestnej firmy na likvidáciu odpadu alebo od miestneho správneho orgánu.



Štandardné a nabíjateľné batérie by sa nemali likvidovať spolu s domovým odpadom. Všetky batérie a nabíjateľné batérie je potrebné odovzdať na miestnom alebo okresnom zbernom mieste alebo v predajni. Takéto batérie a dobíjateľné batérie sa tak môžu likvidovať spôsobom šetrným k životnému prostrediu.

#### Pozor!

Tento prístroj obsahuje batériu, ktorá je z bezpečnostných dôvodov pevne zabudovaná a nedá sa vybrať bez zničenia krytu. Nesprávna demontáž predstavuje bezpečnostné riziko. Preto prístroj odovzdajte neotvorený v zberni, ktorá prístroj a batériu odborne zlikviduje.

# Tak fordi du valgte at købe denne klofil fra kooa.

## Generelt

---

### Om denne vejledning



Denne brugervejledning giver anvisninger i anvendelse og vedligeholdelse af produktet.

Gem vejledningen, til hvis du får brug for den igen. Hvis du giver apparatet videre til en anden, skal du lade denne vejledning følge med.

Hvis anvisningerne i vejledningen ikke overholdes, kan det medføre personskade eller beskadigelse af apparatet.

### Indholdet i pakken

- Klofil
- USB-ladekabel
- Betjeningsvejledning
- Opbevaringspose

# Indholdsfortegnelse

---

Generelt.....	122
Om denne vejledning .....	122
Indholdet i pakken.....	122
Sikkerhed .....	124
Symbolforklaring.....	126
Korrekt brug.....	126
Oversigt .....	127
Ibrugtagning .....	128
Udpakning og afprøvning .....	128
Opladning af batteriet.....	128
Anvendelse.....	129
Rengøring og vedligeholdelse .....	130
Rengøring.....	130
Opbevaring .....	131
Fejl / afhjælpning.....	131
Tekniske data .....	131
Distributør (ikke kundeservice-adresse) ...	131
Overensstemmelses-erklæring.....	132
Garanti.....	132
Bortskaffelse.....	132



# Sikkerhed

---

## Vigtige anvisninger

- Dette apparat kan anvendes af børn fra 8 år og derover samt af personer med nedsat fysisk, sensorisk eller mental funktionsevne eller mangel på erfaring og viden, hvis de er under opsyn eller er blevet undervist i sikker brug af apparatet og forstår de dermed forbundne farer.
- Børn må ikke lege med apparatet.
- Hold apparatet og USB-ladekablet udenfor rækkevidde af børn under 8 år.
- Rengøring og brugervedligeholdelse må ikke udføres af børn, medmindre de er 8 år eller ældre og er under opsyn.
- Hold plastfolie og indpakningsmaterialer udenfor børns rækkevidde. Kvælningsfare. I pakken findes desuden tilbehørsdele, der er små nok til at kunne sluges. Pas på, at plastposen ikke trækkes over hovedet eller sluges.
- Lad ikke apparatet stå uden opsyn, mens det oplades.
- Apparatet må ikke anvendes, hvis...
  - ... det har været tabt,
  - ... apparatet eller tilbehøret har synlige skader, eller
  - ... slibehovedet er beskadiget.

## FARE, elektricitet

- Hold apparatet og USB-ladekablet på afstand af fugt, vand og andre væsker.
- Håndtér ikke apparatet med våde hænder.
- Apparatet og USB-ladekablet må ikke nedsænkes i vand, og disse dele må heller ikke skylles under rindende vand. Skulle apparatet falde i vandet, må det ikke længere benyttes.
- Slut ladekablet til en USB-port eller USB-oplader, og vær opmærksom på anvisningerne i „Tekniske specifikationer“.

- Sørg for, at der til enhver tid er fri adgang til stikkontakten, så USB-opladeren om nødvendigt hurtigt kan trækkes ud af stikkontakten.
- Rul USB-ladekablet helt ud inden opladningen. Pas på, at ledningen ikke beskadiges af kontakt med skarpe kanter eller varme genstande.
- Træk USB-ladekablet ud af stikket:
  - hvis apparatet ikke skal bruges,
  - når batteriet er fuldt opladet,
  - hvis der forekommer en utilsigtet forstyrrelse under opladningen (fx røg, lugt osv.),
  - inden apparatet rengøres, vedligeholdes eller pakkes væk,
  - i tordenvejr.
 Hold altid i stikket, træk aldrig i kablet.
- Den indbyggede LED-indikator kan ikke udskiftes eller reparereres.
- Du må ikke foretage ændringer i apparatet. Hvis apparatet bliver beskadiget, skal det reparereres af en fagmand for at undgå farlige situationer. Overhold garantibetingelserne.
- Foretag en visuel kontrol af apparatet inden enhver brug. Ved skader: Apparatet må først benyttes igen, når det er blevet kontrolleret af en fagmand.

## **FARE for skader**

- Grib aldrig fat i slibehovedet, mens apparatet kører.
- Apparatet skal slukkes, ... hvis du lægger det fra dig, fx for at oplade det, eller hvis du kortvarigt afbryder slibningen, eller ... apparatet skal rengøres.

## **FORSIGTIG - fare for tingskader**

- Det genopladelige batteri i apparatet kan ikke udskiftes.
- Undgå varmeopbygning ved ikke at tildække USB-opladeren og apparatet under opladningen.

- Anvend udelukkende apparatet med originale tilbehørsdele.
- Beskyt apparatet mod kraftige stød, rystelser, direkte sollys samt snavs og fugt.
- Brug aldrig skrappe, kemiske eller slibende rengøringsmidler, skuresvampe osv. til rengøring af apparatet.

## Symbolforklaring

---



I kombination med ordet **FARE** advarer dette symbol om risiko for alvorlige personskader.



I kombination med ordet **ADVARSEL** advarer dette symbol om risiko for lettere personskader.



I kombination med ordet **BEMÆRK** advarer dette symbol om risiko for tingsskader.



Dette symbol står for yderligere oplysninger og almindelige bemærkninger.



Jævnstrøm

## Korrekt brug

---

Denne klofil er beregnet til slibning af dyrekløer og er udelukkende beregnet til indendørs og privat brug.

Produktet er ikke egnet til udendørs eller kommerciel brug.

# Oversigt

---

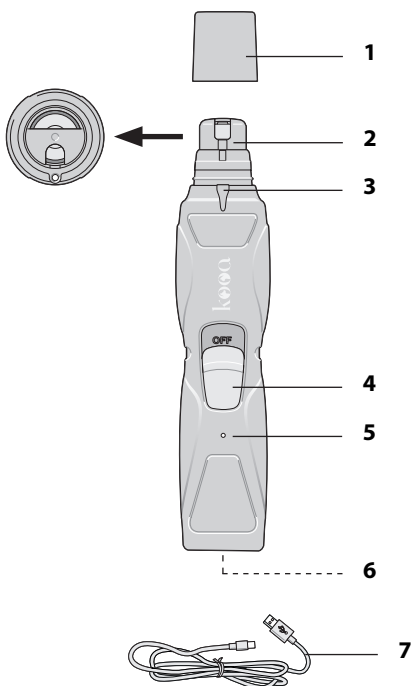

## Dele og betjeningslementer

- 1 Beskyttelseshætte
- 2 Dæksel til slibesten
- 3 LED
- 4 Afbryder med to trin
- 5 Ladeindikator
- 6 USB-stik
- 7 USB-ladekabel

# Ibrugtagning

---

## Udpakning og afprøvning

1. Tag alle dele ud af emballagen, og fjern transportemballagen.
2. Kontrollér klofilen og tilbehøret for evt. transportskader. Hvis dele er beskadigede, må du ikke tage apparatet i brug. Henvend dig i stedet til kundeservice (se garantibeviset).

## Opladning af batteriet

Batteriet i apparatet skal oplades i ca. 5 timer inden første ibrugtagning.

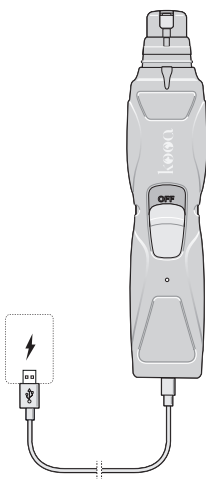

1. Sluk om nødvendigt klofilen.
2. Slut det medfølgende USB-ladekabel med USB-stik til klofilen (det kan kun tilsluttes på én måde).
3. Slut USB-ladekablets andet stik til en USB-oplader, og slut opladeren til en stikkontakt. Ladeindikatoren lyser:
  - rødt = batteriet oplades
  - grønt = batteriet er opladet
4. Fjern kablet igen efter opladningen.





USB-opladeren er tilkøb og leveres ikke med apparatet. Alternativt kan du slutte USB-stikket til USB-porten på en PC eller bærbar computer.

## Anvendelse

---

1. Tag beskyttelseshætten af.  
Dækslet over slibestenen er udstyret med tre forskellige åbninger.

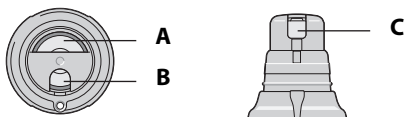

2. Vælg den rigtige åbning til formålet:

- A** til kløer på mindre kæledyr
- B** til kløer på større kæledyr
- C** til hurtig, kortvarig klopleje

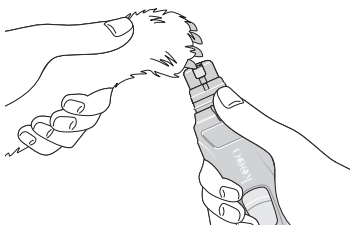

3. Hold i poten på kæledyret, og før kloen ind i den ønskede åbning.
4. Tænd apparatet, og vælg den ønskede slibehastighed (1 eller 2).
  - Så snart slibestenen drejer, lyser LED-lampen op og belyser arbejdsområdet.
  - En klo bør ikke slibes længere end 5 sekunder.
5. Stil afbryderknappen tilbage på OFF efter brugen.

## Efter brugen

- For at bibeholde ladekapaciteten anbefaler vi, at batteriet bruges, til det er helt afladet.
- Oplad batteriet som beskrevet i afsnittet „Opladning af batteriet“.

## Rengøring og vedligeholdelse

---

### Rengøring



#### FARE for stød

- Nedsænk ikke apparatet i vand, og undlad at skylle disse dele under rindende vand.



#### BEMÆRK - risiko for tingsskader

- Brug aldrig skrappe, kemiske eller slibende rengøringsmidler, skuresvampe osv. til rengøring af apparatet. Dette kan beskadige overfladen.

For at apparatet kan fungere korrekt, skal det rengøres regelmæssigt.

1. Tag beskyttelseshætten af.

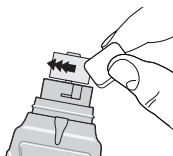

2. Drej dækslet over slibestenen mod uret, og tag det af.
3. Start apparatet på højeste hastighed.
4. Tryk forsigtigt en klud mod den roterende slibesten for at rengøre overfladen.
5. Andet snavs omkring slibehovedet fjernes med en blød, ren børste eller en blød klud.

## Opbevaring

Hvis klofilen ikke skal benyttes i længere tid:

1. Rengør klofilen, som beskrevet herover.
2. Oplad batteriet helt, så det ikke dybdeafledes.
3. Opbevar klofilen på et tørt, frostfrit sted.  
Anvend enten originalemballagen eller opbevaringsposen.

## Fejl / afhjælpning

Fejl	Mulig årsag
Batteriet oplades ikke.	▪ Er stikket sat helt i?
Dårlig slibeydelse.	▪ Slibeskiven er snavset, se „Rengøring“.

## Tekniske data

Indgangsspænding: 5 V , (USB-C)

Indgangsstrøm: 1000 mA

Batteri: Ni-MH AA 900 mAh, 2,4 V   
Opladningstid: ca. 5 timer  
Driftstid med fuldt opladet batteri: ca. 4 timer

Vi forbedrer og videreudvikler hele tiden vores produkter. Derfor forekommer hele tiden ændringer i design og teknik.

## Distributør (ikke kundeservice-adresse)

GREND S GmbH  
Stahlwiete 23  
22761 Hamburg, Tyskland

# Overensstemmelses- erklæring

---

Hermed erklærer GRENDS GmbH, at klofilen HPC2206 overholder retningslinjerne i 2014/30/EU, 2014/35/EU og 2011/65/EU. Erklæringen mister sin gyldighed, hvis der foretages uautoriserede indgreb i trimmeren.

Hamburg, april 2023  
GRENDS GmbH



## Garanti

---

Den lovbestemte garanti gælder.

Hvis du vil rejse et krav under garantien, bedes du returnere varen til din forhandler sammen med købsbeviset (med angivelse af årsagen til reklamationen).

## Bortskaffelse

---

### Bortskaffelse af emballagen



Affaldssortér emballagen. Giv pap og parton til genbrug, foliet til brugbart affald.

### Bortskaffelse af varen

Affaldsbehandl apparatet i overensstemmelse med de regler, der gælder i dit hjemland.



Enheder må ikke bortskaffes sammen med almindeligt husholdningsaffald. Når produktet er udtjent, skal det bortskaffes på en passende måde. På denne måde genbruges værdifulde materialer i enheden, og belastningen af miljøet undgås. Bring den gamle enhed til et indsamlingssted for elektronisk affald eller til en genbrugsplads.

For mere information, kontakt dit lokale renovationsfirma eller din lokale myndighed.



Standardbatterier og genopladelige batterier må ikke bortskaffes sammen med husholdningsaffald. Alle batterier og genopladelige batterier skal afleveres på et lokalt eller regionalt indsamlingssted eller hos forhandleren. Sådanne batterier og genopladelige batterier kan således bortskaffes på en miljøvenlig måde.

### Fare!

Dette apparat indeholder et genopladeligt batteri, som er permanent installeret af sikkerhedsmæssige årsager og ikke kan fjernes uden at ødelægge kabinettet. Forkert fjernelse udgør en sikkerhedsrisiko. Aflever derfor det uåbnede apparat til et indsamlingssted, som vil bortskaffe apparatet og batteriet på korrekt vis.

# Tack för att du har valt en köpte kooa-kloslipare.

## Allmänt

---

### Om denna instruktionsbok



Denna instruktionsbok beskriver säker hantering och skötsel av produkten.

Förvara den här instruktionsboken om du behöver läsa den vid ett senare tillfälle. Om du lämnar över apparaten till någon annan, ska även den här instruktionsboken lämnas vidare.

Underlåtenhet att följa denna instruktionsbok kan leda till personskada eller skada på apparaten.

### Leveransomfattning

- Kloslipare
- USB-laddningskabel
- Bruksanvisning
- Förvaringspåse

# Innehållsförteckning

---

Allmänt .....	134
Om denna instruktionsbok.....	134
Leveransomfattning.....	134
Säkerhet .....	136
Teckenförklaring.....	138
Avsedd användning .....	138
Kort sammanfattning.....	139
Driftsättning.....	140
Kontrollera uppackning och .....	140
Ladda batteriet.....	140
Användning .....	141
Rengöring och skötsel.....	142
Rengör .....	142
Förvaring.....	143
Störning/Åtgärd .....	143
Teknisk data .....	143
Saluföring (ingen serviceadress) .....	143
Försäkran om överensstämmelse.....	144
Garanti.....	144
Kassering.....	144



# Säkerhet

---

## Viktiga anvisningar

- Den här artikeln kan användas av barn från 8 år och uppåt samt av personer med minskad fysisk, sensorisk eller mental förmåga eller brist på erfarenhet och kunskap, när de övervakas eller får undervisning rörande säkert användande av artikeln och förstår de resulterande faror som kan uppstå av denna.
- Barn får inte leka med artikeln.
- Artiklar och USB-laddningskablar ska förvaras oåtkomligt för barn under 8 år.
- Rengöring och användarunderhåll får inte utföras av barn under 8 år utan övervakning.
- Förpackningsmaterial ska förvaras oåtkomligt för barn. Kvävningsrisk. I leveransomfattningen ingår även små delar som kan sväljas. Se till att förpackningspåsen inte placeras över huvudet eller sväljs.
- Lämna inte apparaten utan uppsikt under laddning.
- Använd inte apparaten när ...
  - ... den har fallit ner,
  - ... uppenbara skador på apparaten eller tillbehören är synliga eller
  - ... sliphuvudet är skadat.

## FARA på grund av elektricitet

- Håll apparaten och USB-laddningskabeln borta från fukt, vatten och andra vätskor.
- Använd inte apparaten med våta händer.
- Sänk inte ner apparaten eller USB-laddningskabeln i vatten och skölj inte de här delarna under rinnande vatten. Om apparaten faller ned i vatten får den därefter inte återanvändas.
- Anslut endast laddaren till ett korrekt installerat uttag och beakta ”Teknisk data”.



- Se till att uttaget är lättillgängligt så att USB-laddaren snabbt kan dras ut ur uttaget vid behov.
- Rulla ut USB-laddningskabeln helt före laddning. Var försiktig så att den inte skadas med vassa kanter eller heta föremål.
- Dra ut USB-laddaren från uttaget:
  - när den inte används,
  - när batteriet är uppladdat,
  - om det finns ett uppenbart fel under laddningsprocessen (t.ex. rök, lukt, etc.),
  - innan du rengör, servar eller packar undan apparaten,
  - vid åskväder.
 Dra alltid i laddaren, inte i kabeln.
- Den inbyggda lysdioden kan inte bytas ut eller repareras.
- Gör inga ändringar på apparaten. Om apparaten är skadad måste den repareras av en fackverkstad för att undvika faror. Beakta garantivillkor.
- Genomför en visuell kontroll för varje användning. Vid skador: Använd inte apparaten igen innan skadan har reparerats av en fackverkstad.

## **RISK för skador**

- Ta inte tag i sliphuvudet när apparaten är påslagen.
- Apparaten måste vara avstängd, när ...  
... apparaten t.ex. tas ur handen, t.ex. för att ladda den eller om sliprocessen kortvarigt avbryts eller  
... apparaten ska rengöras.

## **RISK för materialskador**

- Det installerade batteriet i apparaten kan inte bytas ut.
- Undvik värmeuppbyggnad och täck under laddning inte över USB-laddaren och apparaten.

- Använd endast apparaten med originaltillbehör.
- Skydda apparaten från kraftiga stötar, vibrationer, direkt solljus, smuts och stark fukt.
- Använd inte aggressiva kemiska rengöringsmedel, skurmedel, hårda tvättsvampar eller liknande för rengöring.

## Teckenförklaring

---



Denna symbol i kombination med ordet FARA varnar för allvarliga skador.



Denna symbol i kombination med ordet VARNING varnar för måttliga och lindriga skador.



Denna symbol tillsammans med ordet ANVISNING varnar för materialskador.



Denna symbol indikerar ytterligare information och allmänna anvisningar.



Likström

## Avsedd användning

---

Den här klosliparen används för slipning av djurklor och är avsedd att användas inomhus och för privat bruk.

Apparaten är inte lämplig för utomhusbruk eller kommersiell användning.

# Kort sammanfattning

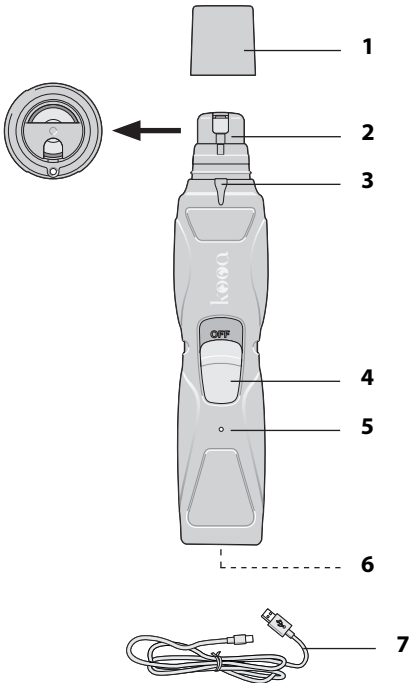

## Delar och reglage

- 1 Skyddskåpa
- 2 Täcklock för slipsten
- 3 Lysdiod
- 4 Tvådelad Till-/Från-brytare
- 5 Laddningsindikator
- 6 USB-uttag
- 7 USB-laddningskabel

# Driftsättning

---

## Kontrollera upppackning och

1. Ta ut alla delar ur förpackningen och ta bort transportförpackningen.
2. Kontrollera kloslipare och tillbehör för eventuella transportskador. Om delar är skadade, använd inte apparaten utan att kontakta kundtjänst (se garantikortet).

## Ladda batteriet

Batteriet i apparaten måste laddas i cirka 5 timmar före första användningen.

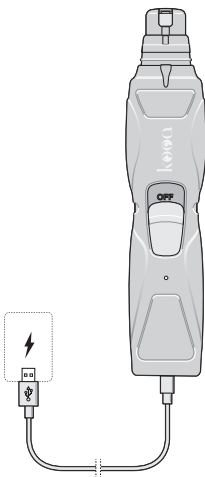

1. Stäng vid behov av klosliparen.
2. Anslut den medföljande USB-laddningskabeln till USB-uttaget på klosliparen (kan endast sättas in i ett läge).
3. Anslut den andra änden av kabeln till USB-uttaget på en USB-laddare och anslut laddaren till uttaget.

Laddningsindikatorn lyser:

- rött = batteri laddas
  - grönt = batteriet är laddat
4. Koppla bort kabelanslutningen efter laddningsprocessen.



Den nämnda USB-laddaren ingår inte i leveransen. Alternativt kan du använda USB-porten på en PC eller Notebook.

## Användning

---

1. Dra bort skyddskåp.  
Täcklocket för slipstenen har tre olika öppningar.

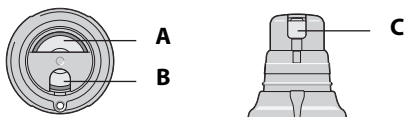

2. Välj den korrekta öppningen för ditt ändamål:
  - A** för klor på små djur
  - B** för klor på stora djur
  - C** för snabb, effektiv klovård

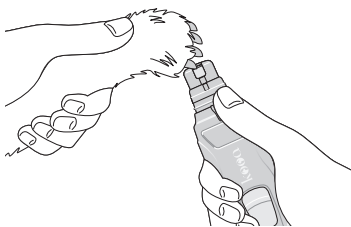

3. Ta tag i ditt husdjurets tass och styr in klon i den önskade öppningen.
4. Slå på apparaten och välj önskad sliphastighet (1 eller 2).
  - Så snart slipskivan roterar tänds lysdioden för belysning av användningsytan.
  - En klo ska inte slipas längre än fem sekunder.
5. Till/från-brytaren åter ställas på OFF.

## Efter användningen

- För att behålla batteriets laddningskapacitet rekommenderar vi att batteriet används tills det är helt urladdat.
- För laddning, se avsnittet ”Ladda batteriet”.

## Rengöring och skötsel

---

### Rengör



#### **RISK för elchock**

- Sänk inte ner apparaten eller under vatten och skölj inte de här delarna under rinnande vatten.



#### **OBSERVERA sakskador**

- Använd inte aggressiva kemiska rengöringsmedel, skurmedel, hårda tvättsvampar eller liknande för rengöring. På så sätt kan ytan skadas.

För att apparaten ska fungera korrekt måste den rengöras regelbundet.

1. Dra bort skyddskåp.

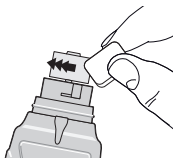

2. Vrid täcklocket för slipstenen moturs och ta av.
3. Ställ in apparaten på det högsta steget.
4. Tryck försiktigt en trasa mot sliphuvudet för att rengöra dess yta.
5. Avlägsna annan smuts runt sliphuvudet med en mjuk, ren borste eller mjuk trasa.

## Förvaring

När du inte använder klosliparen under längre tid:

1. Rengör klosliparen så som angivet ovan.
2. Ladda batteriet fullständigt för att undvika den djupurladdning.
3. Förvara klosliparen på en torr och frostfri plats. Använd vid behov originalförpackningen eller förvaringspåsen som ytterförpackning.

## Störning/Åtgärd

Störning	Möjlig orsak
Batteriet laddas inte.	▪ Sätt in kontakten fullständigt i alla bussningar?
Dålig slipeffekt.	▪ Om slipskivan är smutsig, se "Rengöring".

## Teknisk data

Ingångsspänning: 5 V , (USB-C)

Ingångsström: 1000 mA

Batteri: Ni-MH AA 900 mAh, 2,4 V   
Laddningstid: ca 5 timmar  
Arbetstid med laddat batteri:  
ca 4 timmar

Våra produkter vidareutvecklas och förbättras ständigt. På grund av detta är design och tekniska ändringar när som helst möjliga.

## Saluföring (ingen serviceadress)

GREND S GmbH  
Stahlwiete 23  
22761 Hamburg, Tyskland

# Försäkran om överensstämmelse

---

Härmed förklarar GRENDS GmbH, att klosliparen HPC2206 motsvarar direktiven 2014/30/EU, 2014/35/EU och 2011/65/EU. Försäkran förlorar sin giltighet om en ändring har gjorts på apparaten som inte har godkänts av oss.

Hamburg, april 2023  
GRENDS GmbH



## Garanti

---

De rättsliga garantirättigheterna gäller.

I händelse av ett garantianspråk, returnera artikeln till din återförsäljare med inköpsbevis (ange anledningen till reklamationen).

## Kassering

---

### Kassera förpackning



Kassera förpackningen enligt gällande föreskrifter. Lämna kartong i returpapper, folier i återvinningsbart material.

### Kassering artikel

Kassera artikeln enligt de föreskrifter som gäller i ditt land.





Apparaten får inte slängas i det vanliga hushållsavfallet. När produkten är uttjänt måste den kasseras på lämpligt sätt. På så sätt återvinns värdefulla material som finns i enheten och belastningen på miljön undviks. Lämna in den gamla enheten till en insamlingsplats för elektroniskt avfall eller till en återvinningsstation. För mer information, kontakta ditt lokala avfallshanteringsföretag eller din lokala myndighet.



Standardbatterier och uppladdningsbara batterier får inte slängas tillsammans med hushållsavfall. Alla batterier och uppladdningsbara batterier måste lämnas till en lokal eller regional uppsamlingsplats eller till återförsäljaren. Sådana batterier och uppladdningsbara batterier kan därmed kasseras på ett miljövänligt sätt.

### Observera!

Denna apparat innehåller ett uppladdningsbart batteri som är permanent installerat av säkerhetsskäl och som inte kan tas bort utan att förstöra höljet. Felaktig borttagning utgör en säkerhetsrisk. Lämna därför in den öppnade apparaten till uppsamlingsplatsen, som kommer att kassera apparaten och batteriet på rätt sätt.





**kooa**  
THE PET CARE LINE